

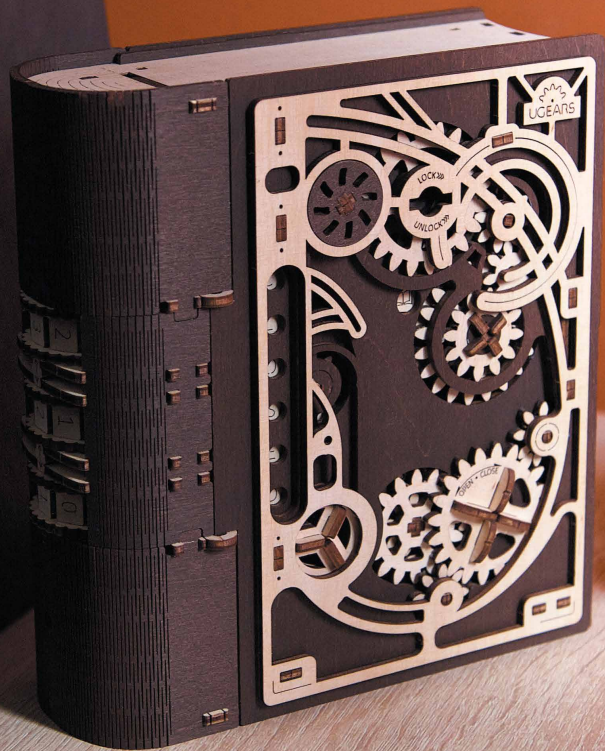

Find out
MORE

Assemble me.
Discover my secret before
entrusting me with yours!



UGEAR'S

Mechanical models

Book of Secrets Книга Секретів

FRA Livre des Secrets

DEU Buch der Geheimnisse SPA Libro de Secretos

ITA Il libro dei Segreti JPN ブックオブシークレット

CHI 秘境物語 POR Livro de Segredos

POL Księga Tajemnic KOR 비밀의 책

Assembly instructions Інструкція зі складання

FRA Notice d'assemblage. DEU Aufbauanleitung.

SPA Instrucciones de montaje. ITA Istruzioni di montaggio.

JPN 組み立て説明書 CHI 装配说明书 POR Instruções de montagem.

POL Instrukcja montażu. KOR 조립 설명서.

ENG

Assembly instructions:
Remove model parts from the hanger board as illustrated below. Careful not to break parts. If a part does not remove easily, carefully cut it out with a knife. This model is intended for self-assembly without glue. If you have difficulty installing the axles, try waxing them with a regular candle. All moving parts can also be waxed during assembly to reduce friction when operating the model.

CHI

装配说明
将模型部件按插图示，从胶合板取下。小心不要损坏件。如果取下时候有难度，请用小刀小心地切割连接点。这个产品不需要胶水粘接。如果安装转轴的时候有难度，请用普通的蜡加以润滑。所有的转动部分也需要打蜡润滑。

UKR

Інструкція зі складання:
Витягніть з дошки позначені на схемі деталі. Намагайтеся їх не зламати. Якщо деталь не виймається, надсічіть перемички ножем. Конструкція збирається без клею. У разі виникнення труднощів з протягуванням вісі в отвір, потріть деталь об звичайну свічку. Також можна змастити свічкою всі деталі механізму, що рухаються, щоб зменшити тертя при обертанні.

POR

Instruções de montagem:
Remova as peças do modelo da placa de suporte conforme ilustrado abaixo com cuidado para não quebrá-las. Se uma peça não puder ser removida facilmente, corte-a cuidadosamente com uma faca. Este modelo foi feito para ser montado de forma prática, sem precisar usar cola. Se você tiver dificuldade em instalar os eixos, tente passar um pouco de cera, como por exemplo, a de uma vela comum. Todas as peças móveis também podem ser enceradas durante a montagem para reduzir o atrito ao operar o modelo.

FRA

Notice d'assemblage:
Faites sortir de la planche les pièces comme indiquées sur le schéma. Tâchez de ne pas les casser. Si la pièce ne sort pas, incisez les collages/fixations avec un couteau. La construction est à assembler sans colle. Si il est difficile d'introduire l'axe en bois dans l'orifice, frottez au préalable l'axe ou les pièces contre une bougie. Pour améliorer le glissement, traitez les pièces de frottement mobiles du mécanisme avec une bougie au cours d'assemblage.

POL

Instrukcja montażu:
Delikatnie wyciągaj z deseczki wskazane w schemacie detale, starając się nie połamąć elementów. Jeśli detal nie poddaje się, podetnij wiązadła nożem. Konstrukcje składa się bez kleju. Jeśli napotkasz trudności z instalacją drewnianej osi w otwórce, potrzyj na początku os lub detale o woskową świecę. Dla lepszego poślizgu polecano smarowanie ruchomych części mechanizmu zwykłą świecą podczas montażu.

DEU

Aufbauanleitung:
Bitte die in der Zeichnung angegebenen Teile aus der Platte herausnehmen. Versuchen Sie bitte diese nicht zu brechen. Wenn sich ein Teil nicht herausnehmen lässt, schneiden Sie die Stege mit dem Messer leicht an. Das Modell wird ohne Klebstoffe zusammengebaut. Lässt sich eine Achse nur schwer in eine Öffnung einführen, reiben Sie diese mit einer Kerze etwas ein. Für besseres Gleiten schmieren Sie alle beweglichen Teile mit einer Kerze.

KOR

조립 설명:
부품이 손상되지 않도록 주의하여 보드에서 떼어냅니다. 만약 부품이 잘 떨어지지 않으면 연결 부분을 칼로 절단 한 후 떼어내면 쉽게 떼어 낼 수 있습니다. 본 제품은 접착제가 없이 조립이 가능하도록 설계되어 있습니다. 만약 축이 잘 끼워지지 않는 경우 양초를 축에 바른 후 끼워 보세요. 모든 구동 부위는 제품 구동 시 원활한 작동이 가능하도록 조립 과정에서 윤활제(양초)를 발라 주세요.

SPA

Instrucciones de montaje:
Saque de la tabla las piezas marcadas en el esquema. Trate de no romperlas. Si una pieza no se saca, haga una incisión. La construcción va sin pegamento. Si tiene dificultades con la instalación del eje de madera en un agujero, frote primero el eje o las piezas contra una vela. Para un mejor deslizamiento, lubrique durante el montaje las piezas móviles del mecanismo con una vela común.

ITA

Istruzioni di montaggio:
Estrarre dal telaio i particolari indicati nello schema. Fare attenzione a non romperli. Se un particolare non si stacca, tagliare delicatamente gli elementi di collegamento con un coltello. L'assieme viene realizzato senza colla. In caso di difficoltà nell'inserimento di un perno in legno, è necessario sfregare il perno o il particolare con un po' di cera. Per uno scorrimento migliore incerare le parti mobili del meccanismo durante l'assemblaggio.

JPN

組み立て説明書:
部品に傷をつけないよう注意しながらボードから外してください。部品が外れにくい場合は連結部分をカッターで切ってから外すと外しやすいです。本製品は、接着剤がなくても組み立てができるように設計されています。もしアクスル(駆動部)が、歯車の動きがにぶい場合は、口ウソクをアクスルに塗ってください。全ての駆動部分は製品を動かす時、滑らかに動くように潤滑剤である口ウソクを塗りながら組み立てます。

ENG Warning! **UKR** Увага! **FRA** Attention! **DEU** Achtung! **SPA** Precaución!
ITA Attenzione! **JPN** 注意! **CHI** 注意! **POR** Atenção! **POL** Uwaga! **KOR** 주의!



ENG Do not use a lighted candle! **UKR** Не підпалювати!
FRA Ne pas brûler! **DEU** Nicht anzünden!
SPA ¡No encender! **ITA** Non dare fuoco!
JPN 火のついた口ウソクの使用はお止めください。
CHI 请勿点燃，请勿靠近火源！ **POR** Não use uma vela acesa!
POL Nie podpalać! **KOR** 불이 붙은 초를 이용하지 마세요!

ENG Customer support **UKR** Служба підтримки **FRA** Service client **DEU** Kundendienst
SPA Servicio al cliente **ITA** Servizio di supporto **JPN** お客様窓口 **CHI** 客户支持
POR Atendimento ao cliente **POL** Wsparcie klienta **KOR** 고객센터

customerservice@ugearsmodels.com

Mechanical models

1



①

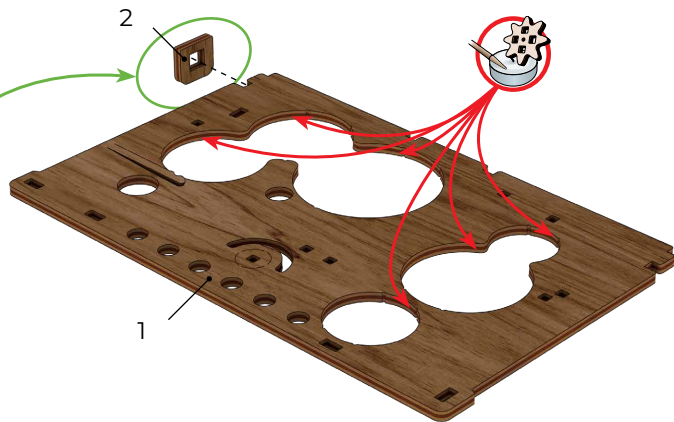
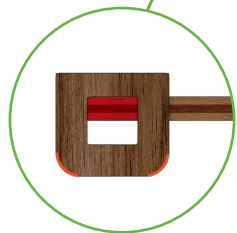

a1



1

①

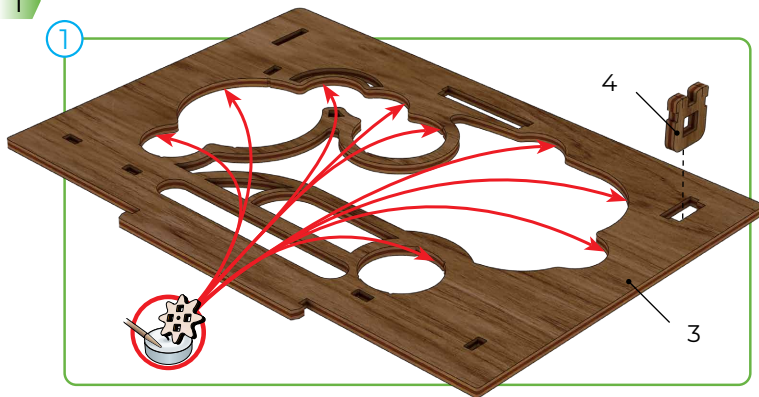

②



a2



④

 **ENG** Wax the part with a regular candle (rub with a candle). **UKR** Змастіть деталь звичайною свічкою (потріть об свічку). **FRA** Lubrifiez la pièce avec une bougie ordinaire (frottez contre la bougie). **DEU** Reiben Sie das Teil mit einer einfachen Kerze etwas ein. **SPA** Engrase la pieza con una vela común (frote con una vela). **ITA** Incerare il componente (Sfregare con la cera). **JPN** された部分に潤滑剤としてロウソクを塗ってください。 **CHI** 用普通蠟燭塗抹潤滑部件 **POR** Encere a peça com uma vela comum (esfregar numa vela). **POL** Przesmaruj zwykłą świecą. **KOR** 표시된 부분에 윤활을 위해 촛을 칠해 주세요.

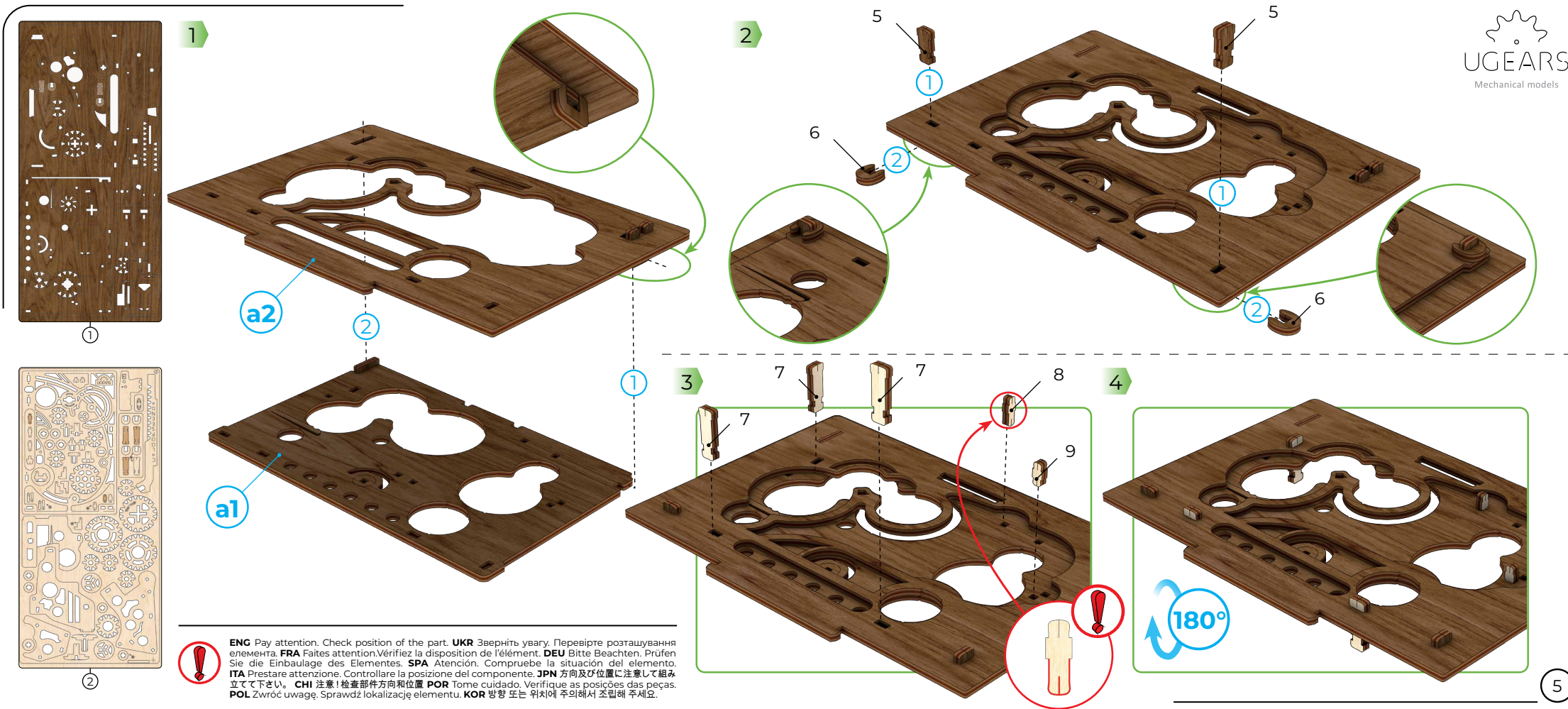

1

2

3

4

5



ENG Pay attention. Check position of the part. **UKR** Зверніть увагу. Перевірте розташування елемента. **FRA** Faites attention. Vérifiez la disposition de l'élément. **DEU** Bitte Beachten. Prüfen Sie die Einbaulage des Elementes. **SPA** Atención. Compruebe la situación del elemento. **ITA** Prestare attenzione. Controllare la posizione del componente. **JPN** 方向及び位置に注意して組み立て下さい。 **CHI** 注意！检查部件方向和位置 **POR** Tome cuidado. Verifique as posições das peças. **POL** Zwróć uwagę. Sprawdź lokalizację elementu. **KOR** 방향 또는 위치에 주의해서 조립해 주세요.

180°

Mechanical models

5

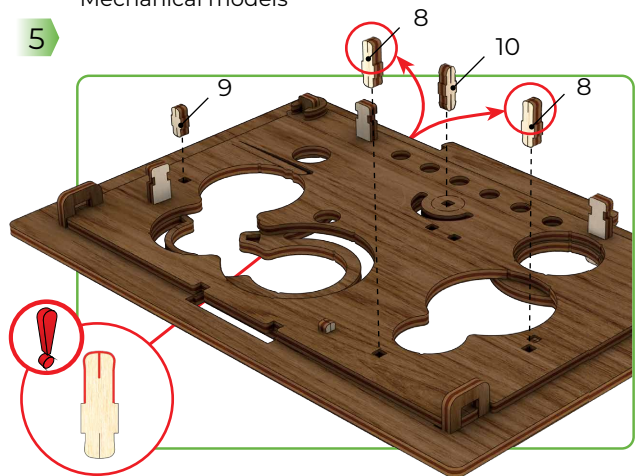

6

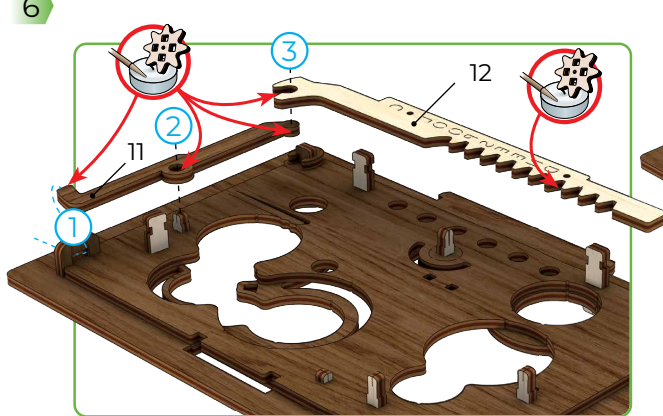

a3

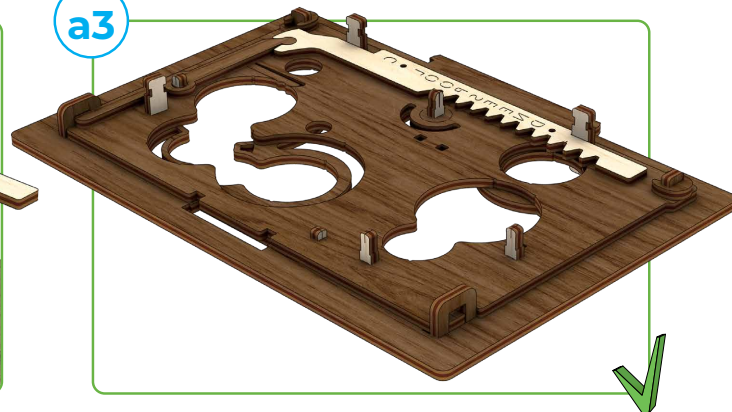

1

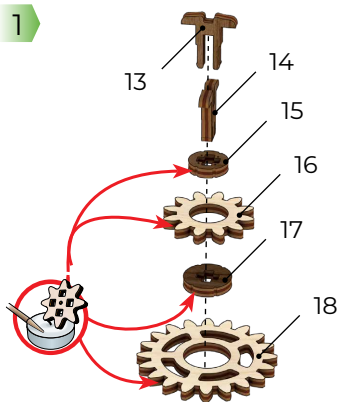

2

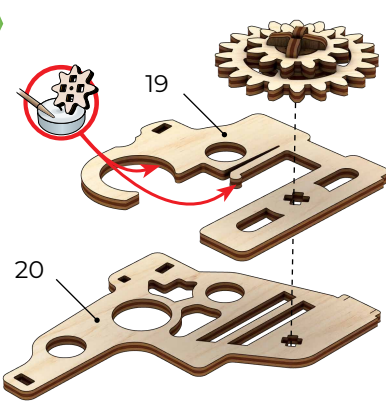

3

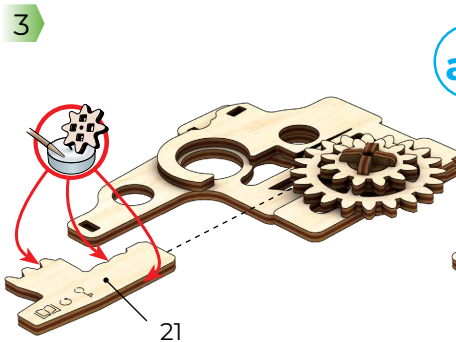

a4

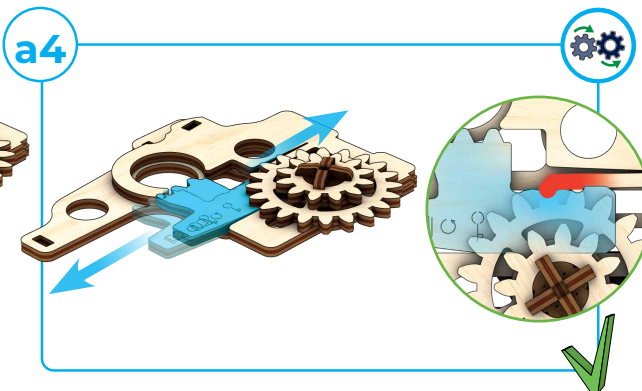

6  **ENG** Check the mechanism for smoothness and accuracy of movement. Operate the mechanism so the parts would seat-in. **UKR** Перевірте механізм на плавність і точність ходу. Розробіть механізм. **FRA** Vérifiez si le mécanisme fonctionne en douceur et avec précision. Faites fonctionner le mécanisme jusqu'à son fonctionnement normal. **DEU** Prüfen Sie den Mechanismus bezüglich der Laufruhe und der Genauigkeit des Ganges. Betätigen Sie den Mechanismus mehrfach. **SPA** Verifique la suavidad y precisión del mecanismo. Desarrolle el mecanismo. **ITA** Controllare la scorrevolezza e la precisione del movimento. Far funzionare il meccanismo. **JPN** 駆動部分が滑らかに動くかを確認しながら作業をすすめます。 **CHI** 检查机构的运行平稳度和精确度。调整机构。 **POR** Teste a suavidade e precisão do movimento do mecanismo. Opere o mecanismo para que as peças se encaixem. **POL** Sprawdź płynność i dokładność ruchu mechanizmu. Dopracuj mechanizm. **KOR** 구동 부분의 원활한 작동과 정확한 움직임을 확인하세요.

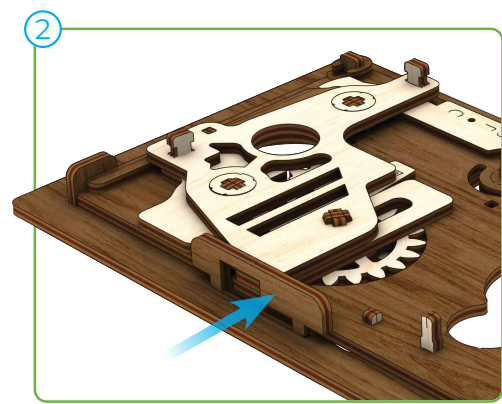
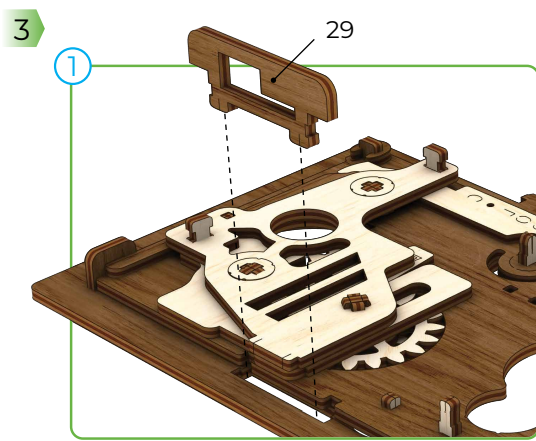
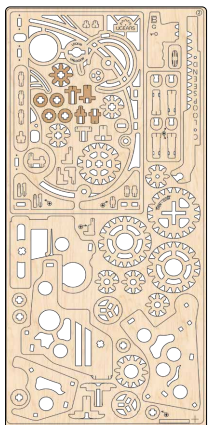
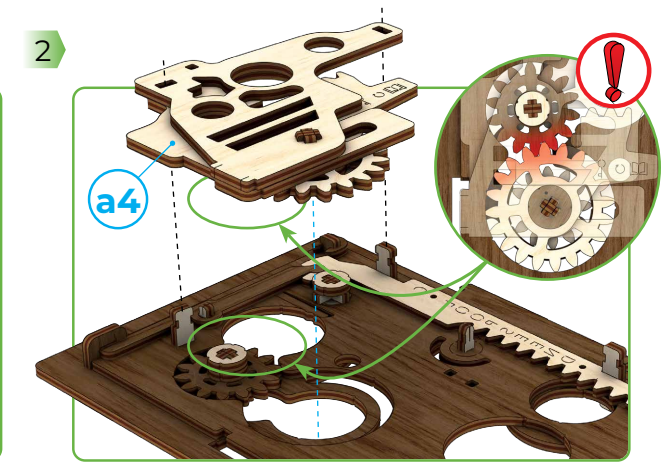
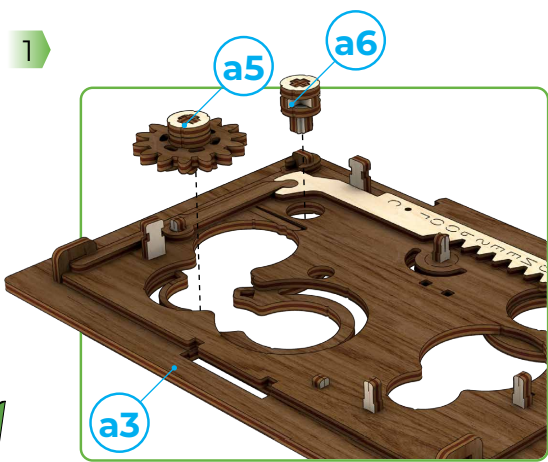
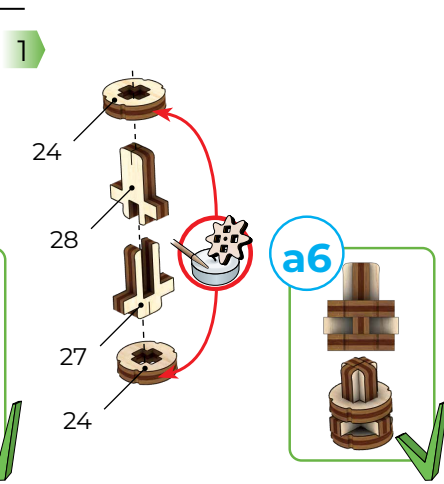
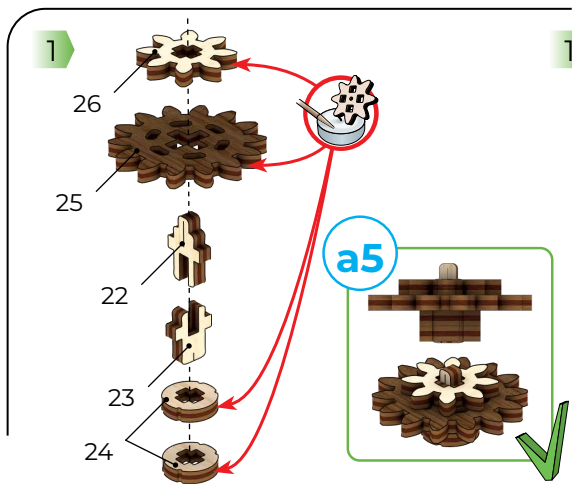

Mechanical models

4



①

1

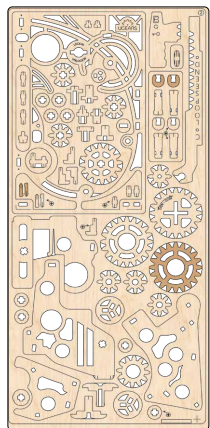

②

8

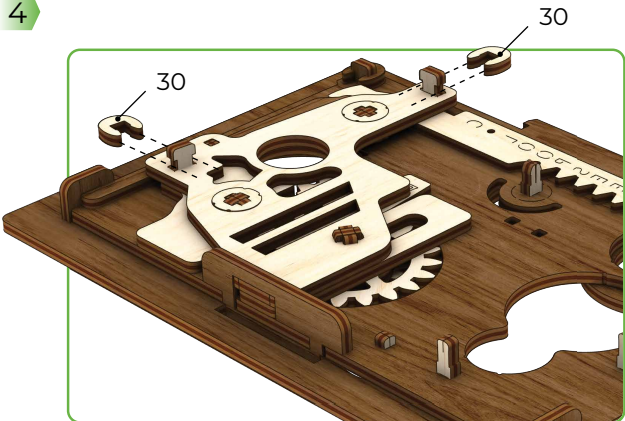
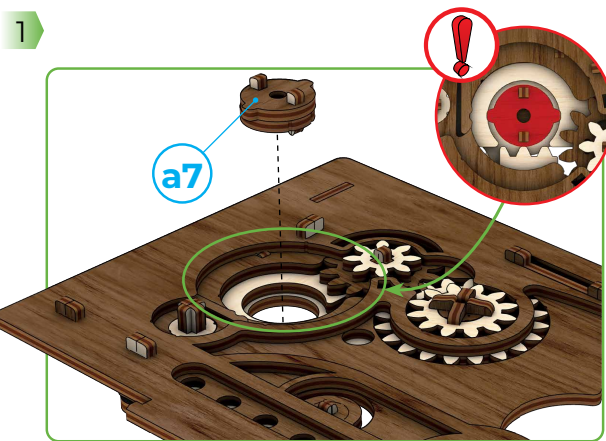

2

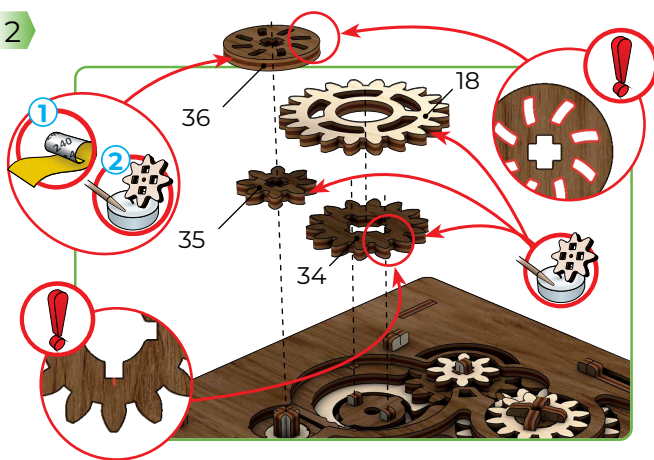

3

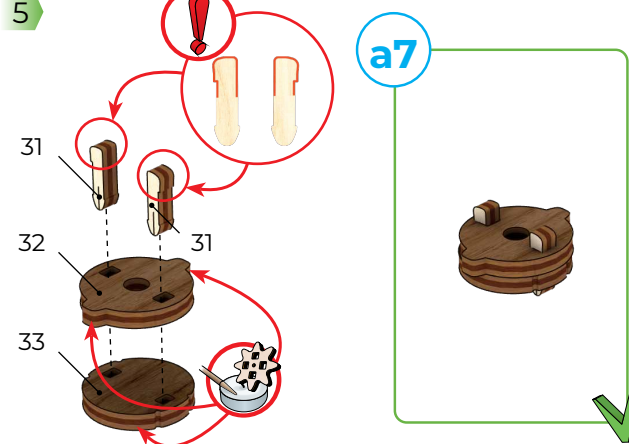
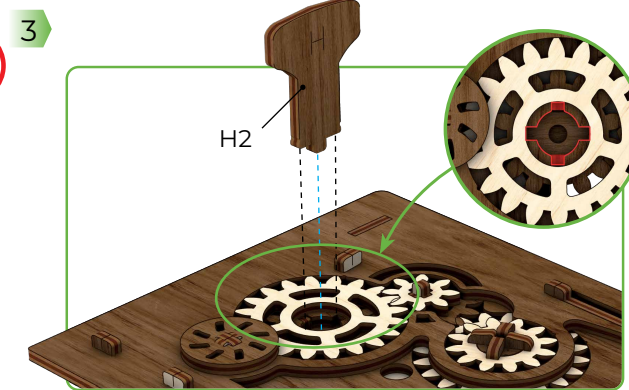

ENG Sand to remove burrs. UKR Видаліть задирки. FRA Eliminez les bavures. DEU Grate entfernen. SPA Quite las rebabas. ITA Togliere le bave. JPN バリ取りのサンドペーパー CHI 磨掉毛刺 POR Lixe para remover rebarvas. POL Usuń zadziory. KOR 거친 부분을 다듬어 주세요.

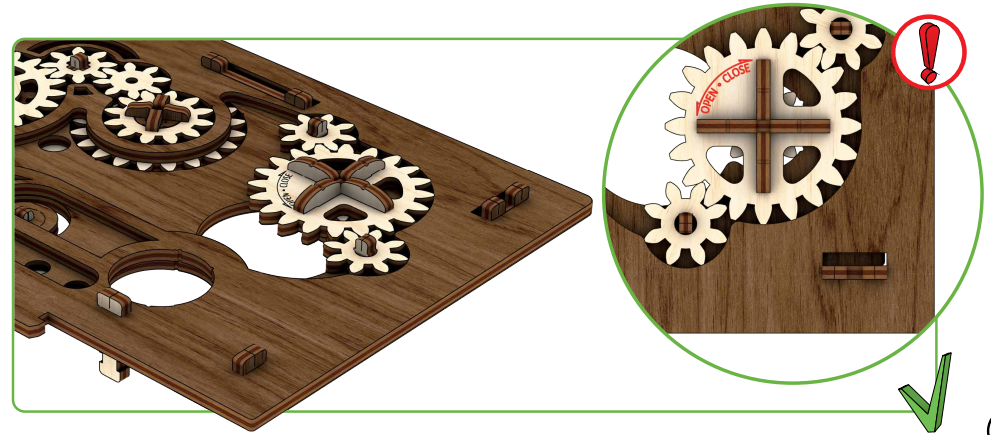
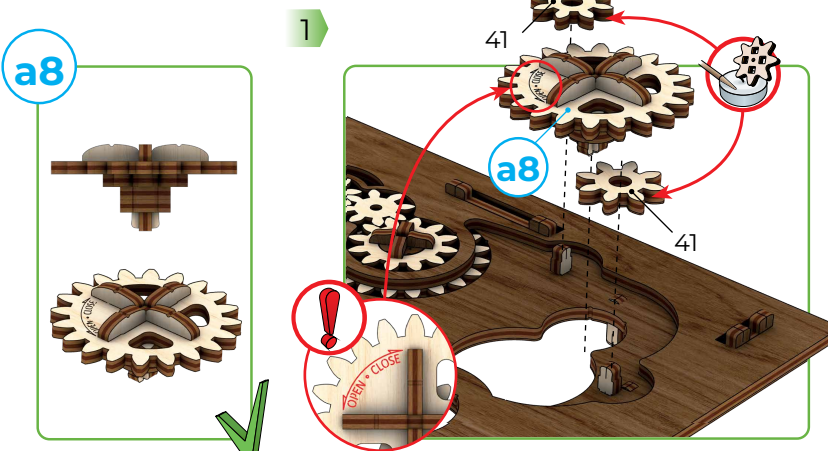
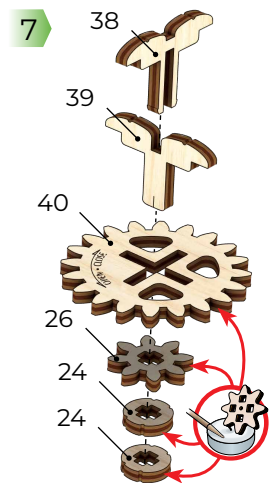
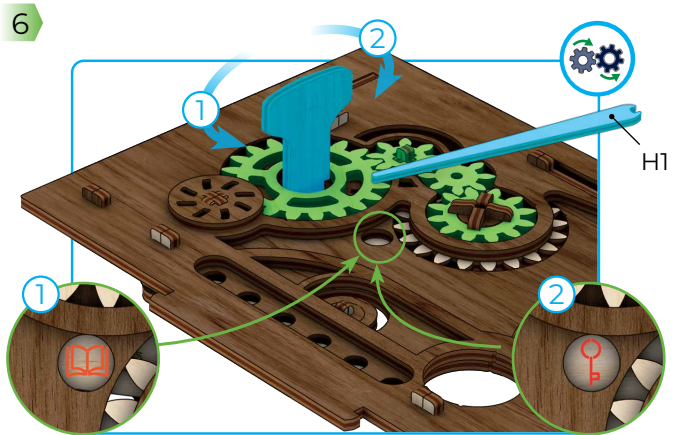
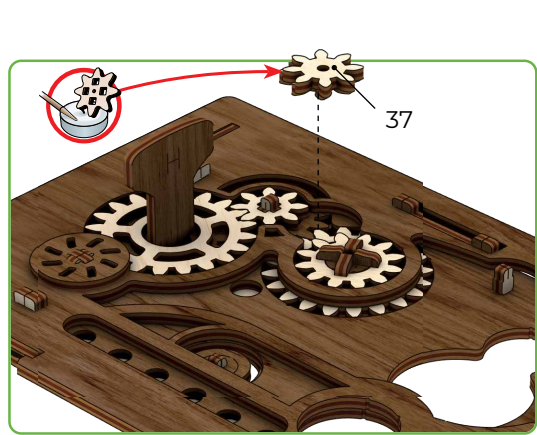
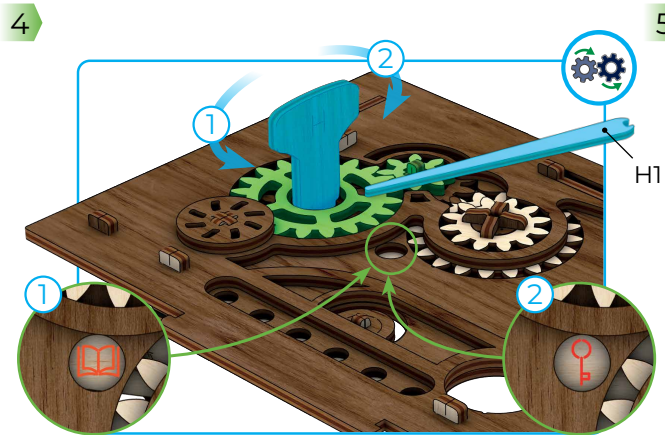
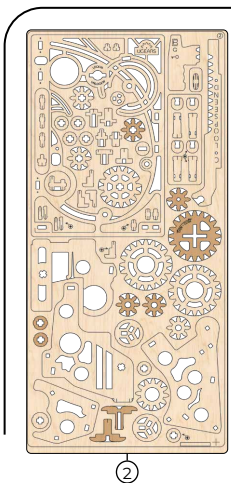

2

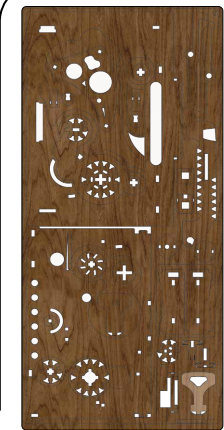

1

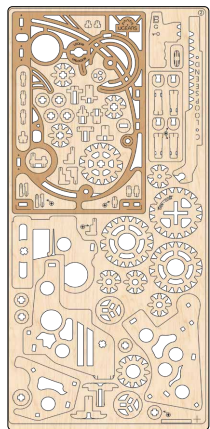

2

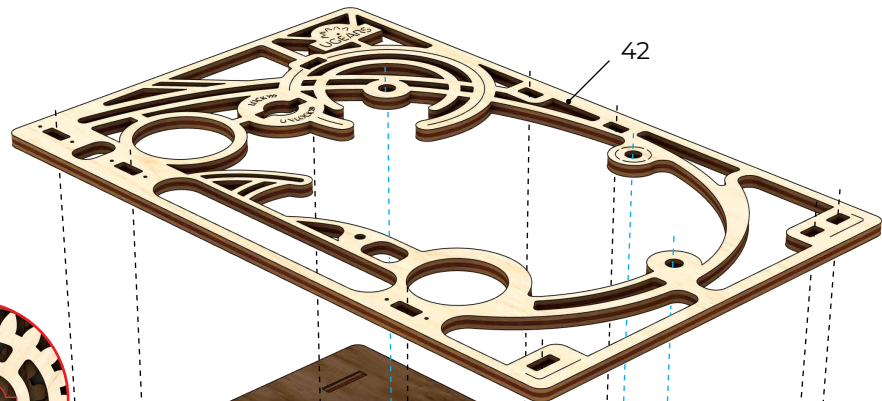
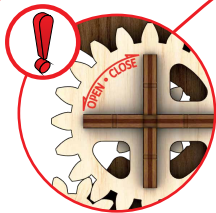
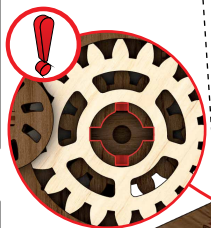

42

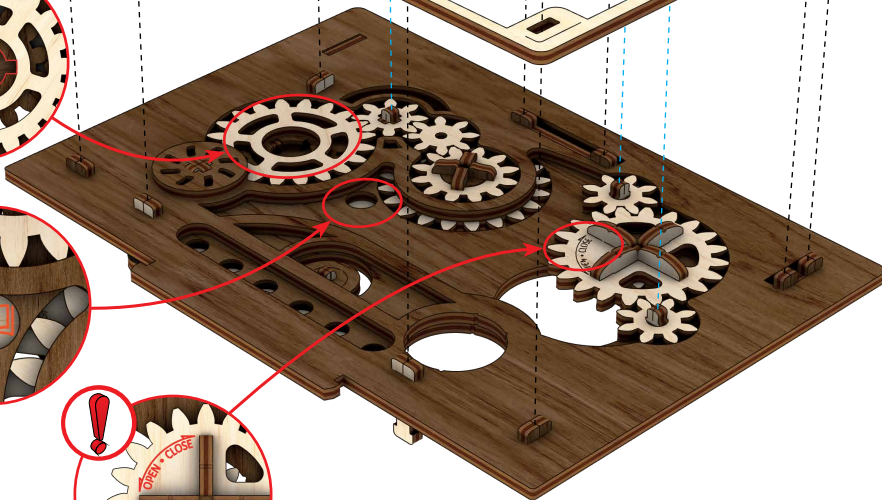

3

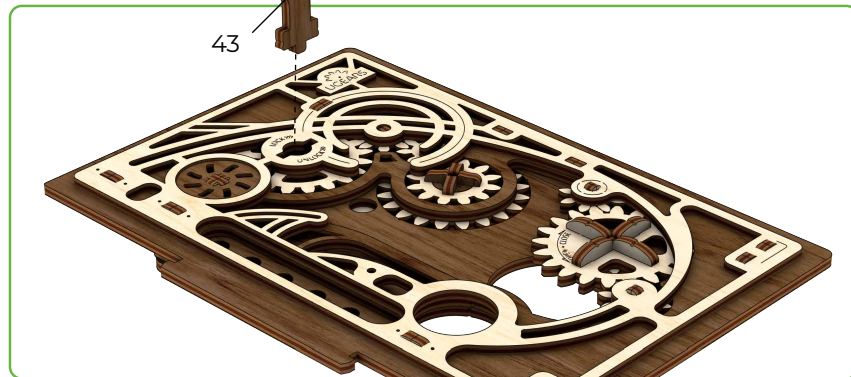

43

A

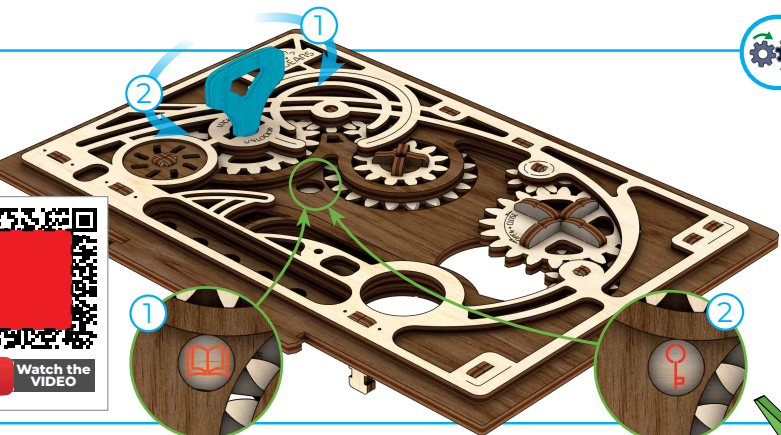

1

2

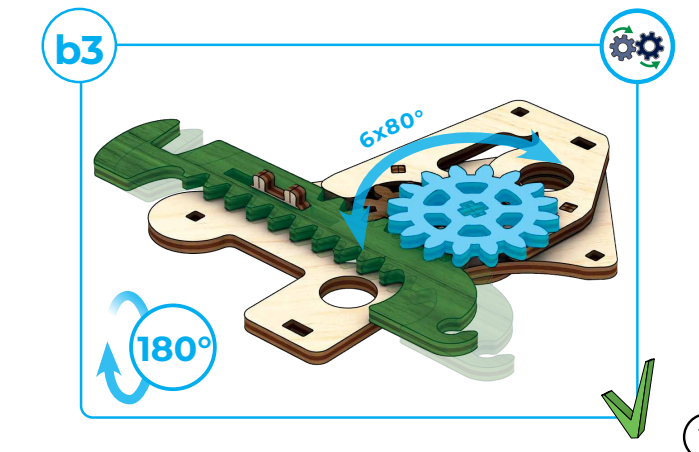
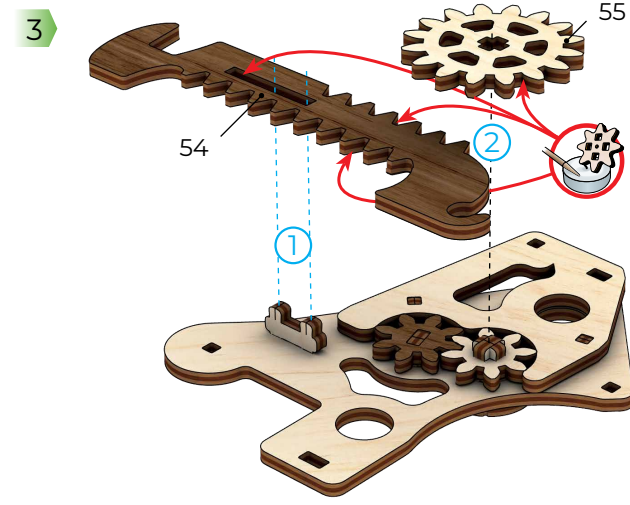
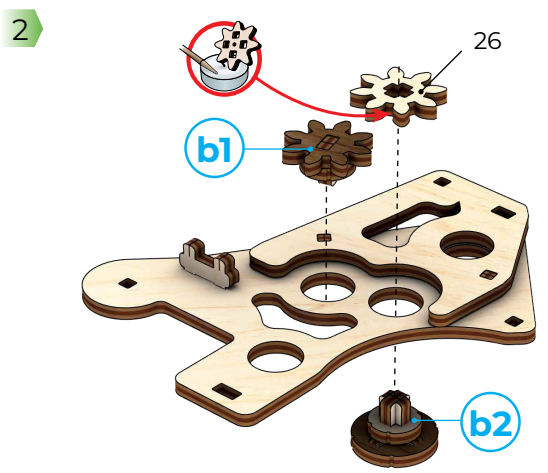
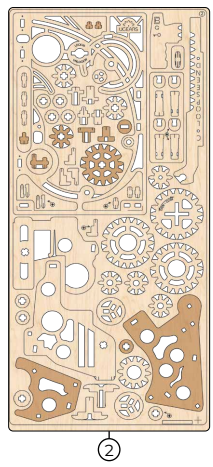
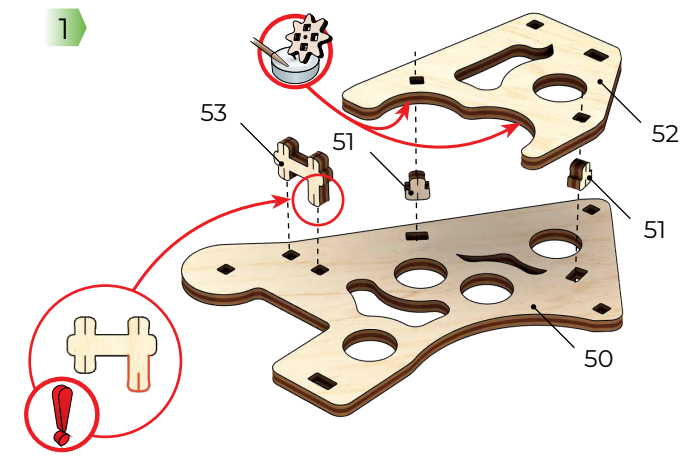
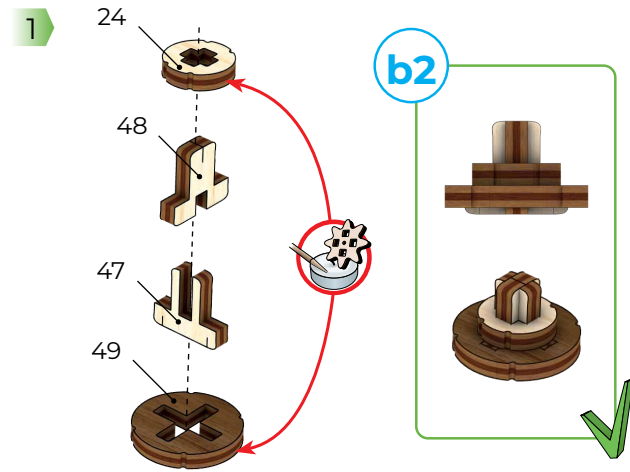
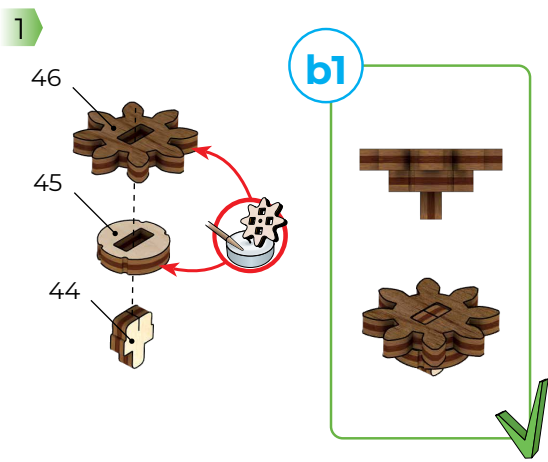
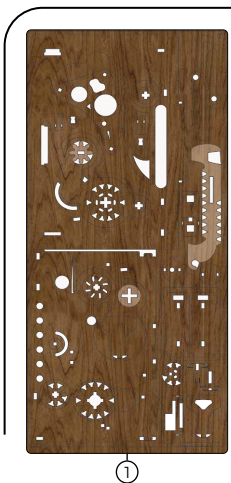

Mechanical models

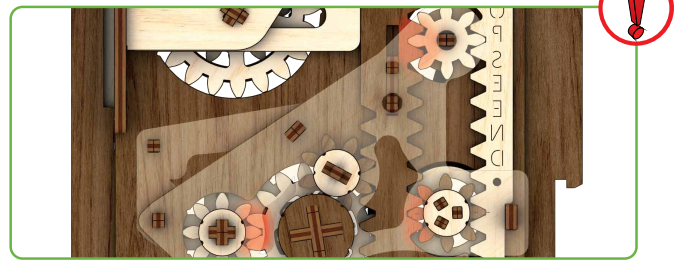
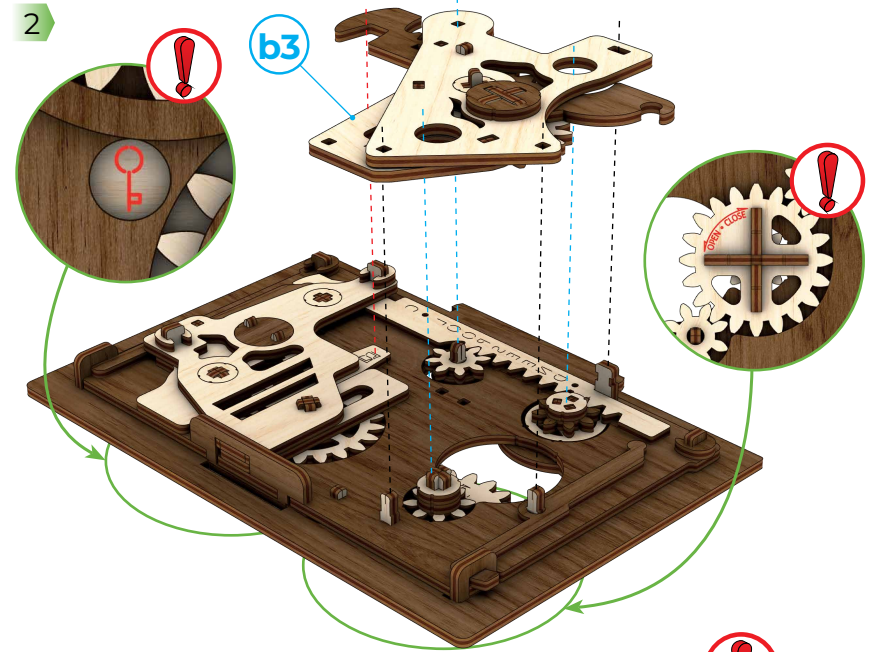
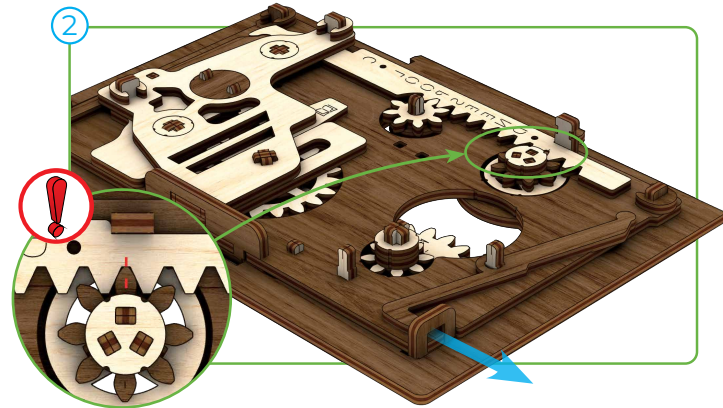
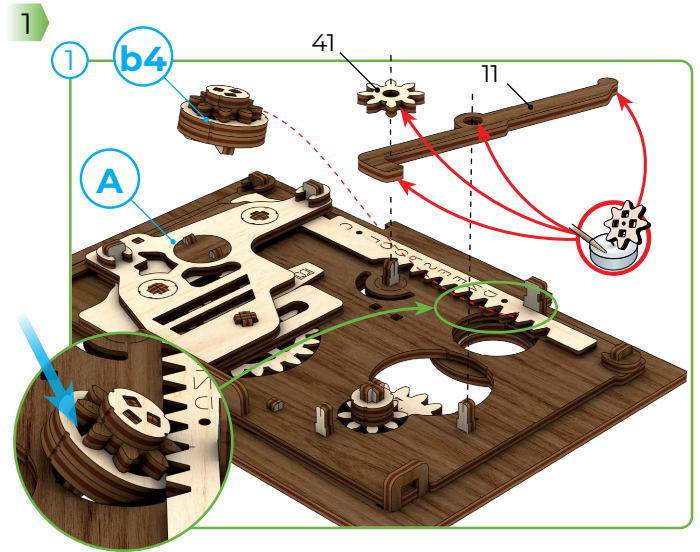
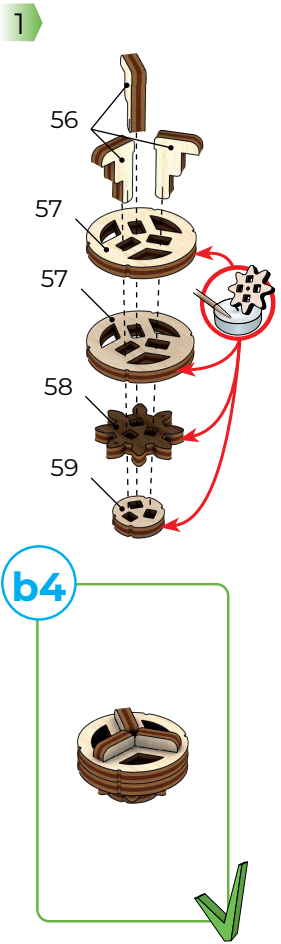
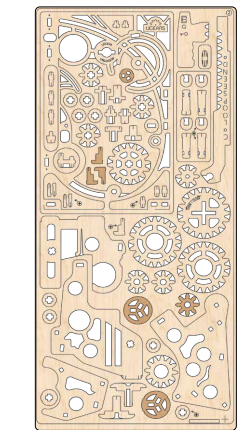
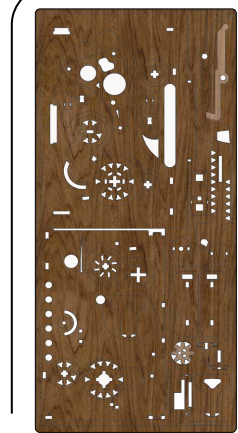

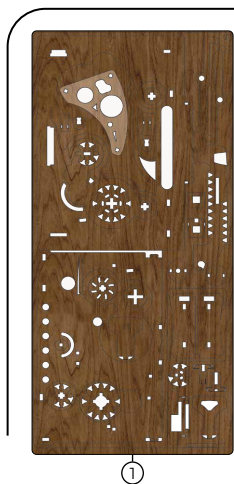

1

3

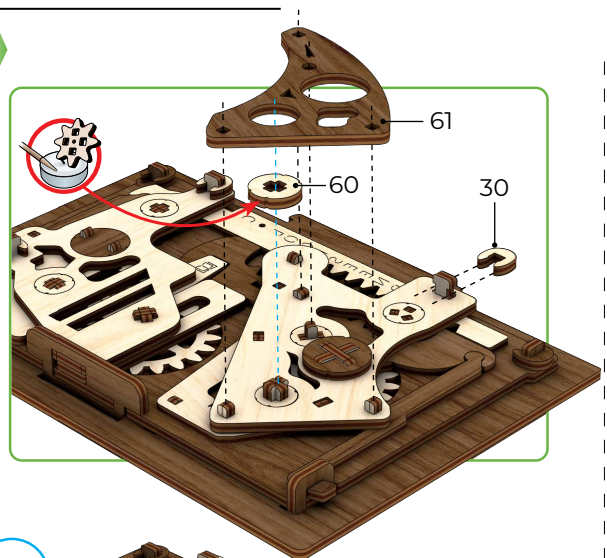

B



180°

1

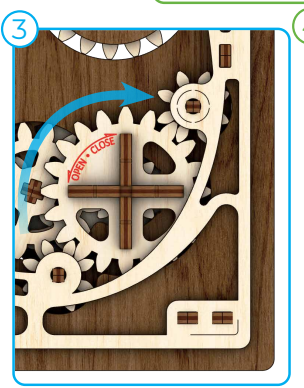
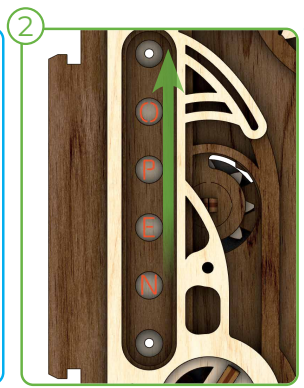
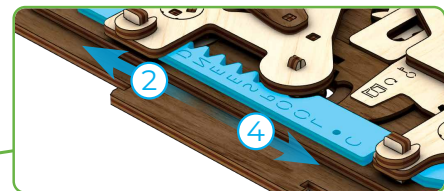
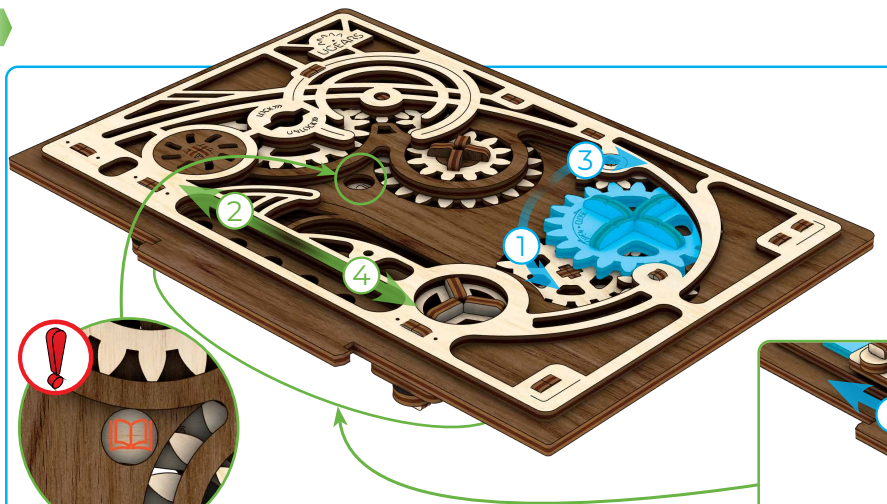

Mechanical models

1

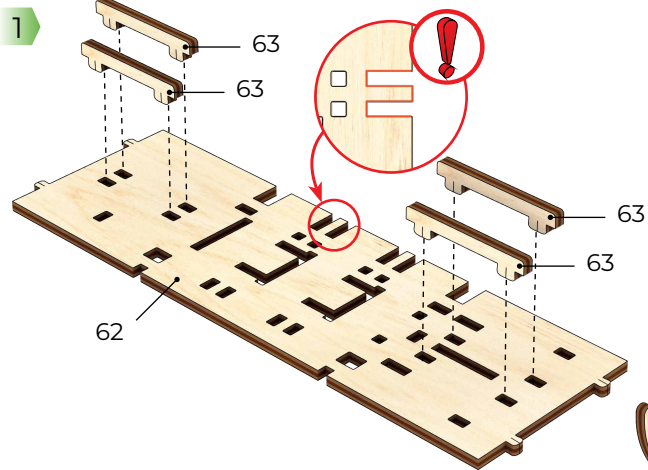

2

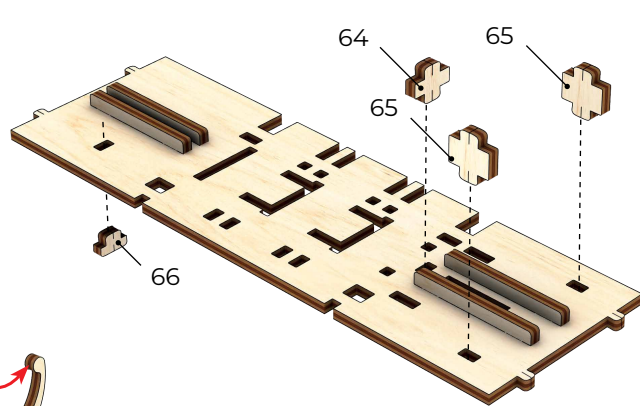

3

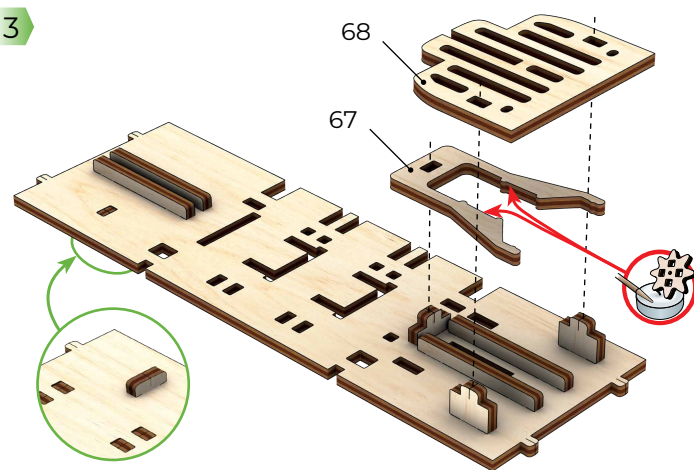

4

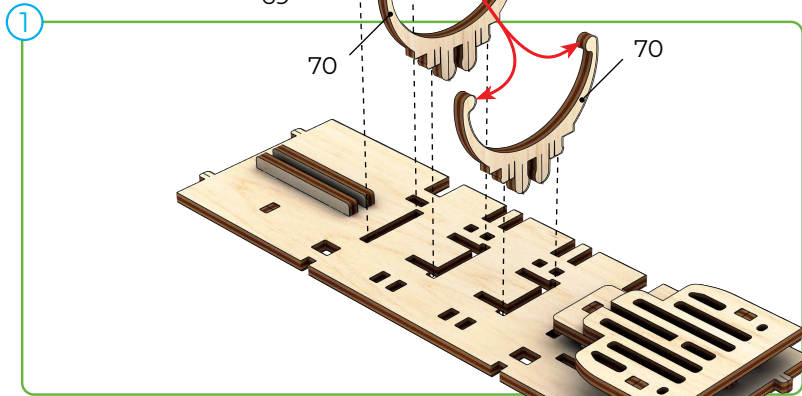

2

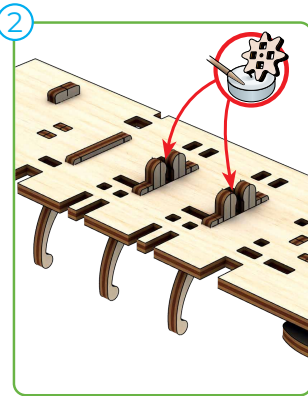

c1

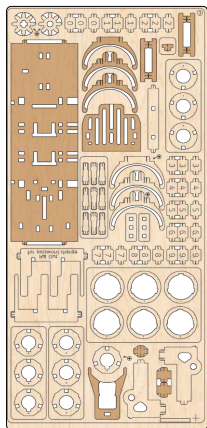
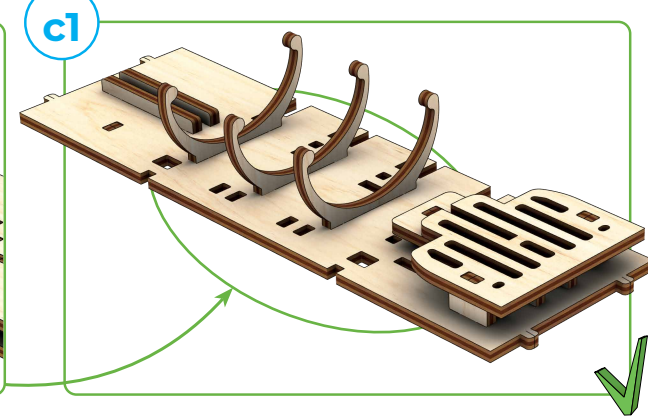

Mechanical models

1

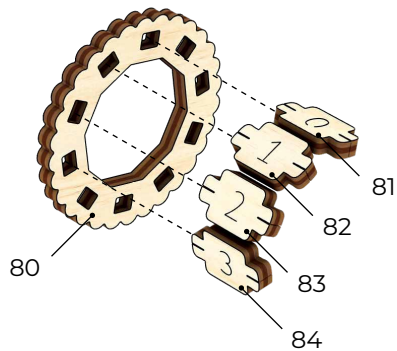

2



3

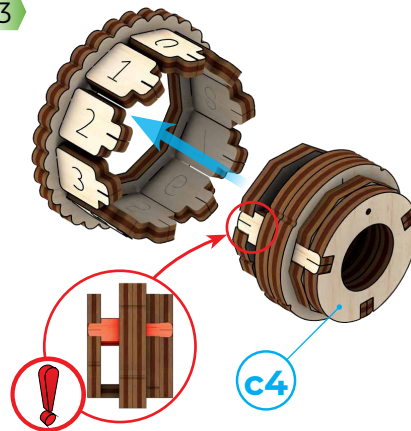

4

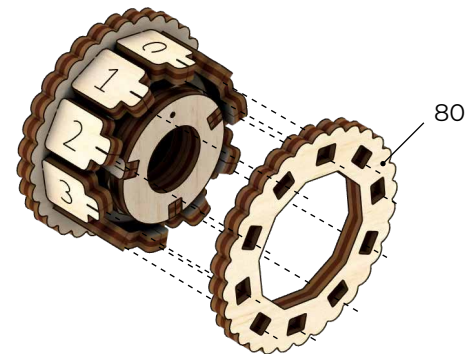

3

5

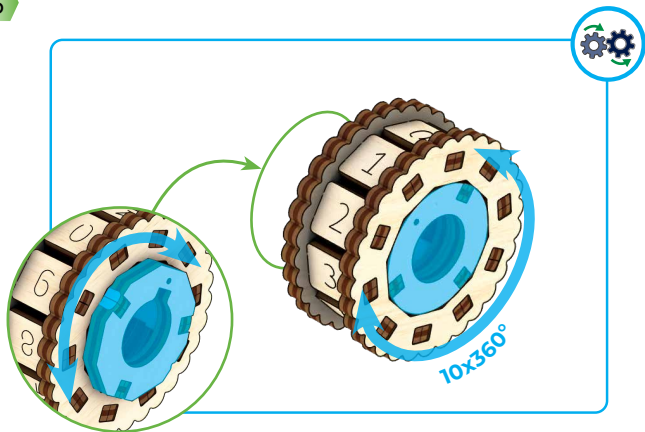

6

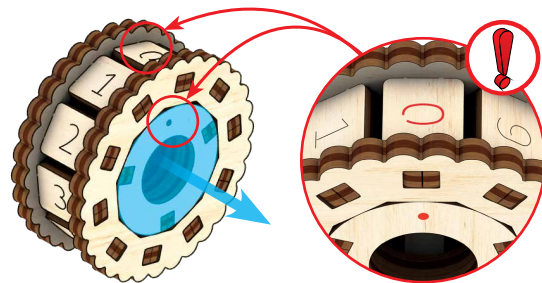

c5

x3

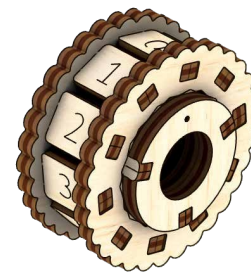

4

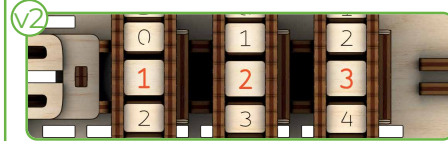
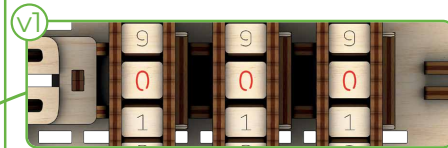
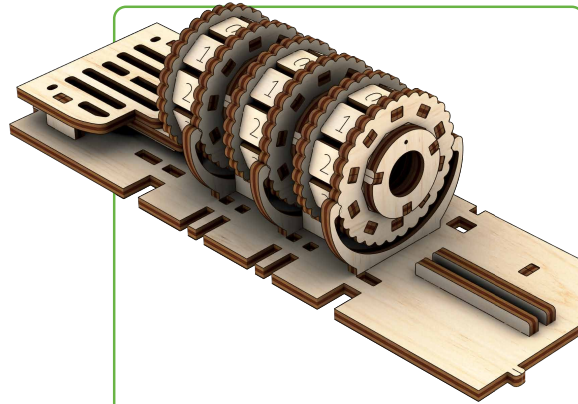
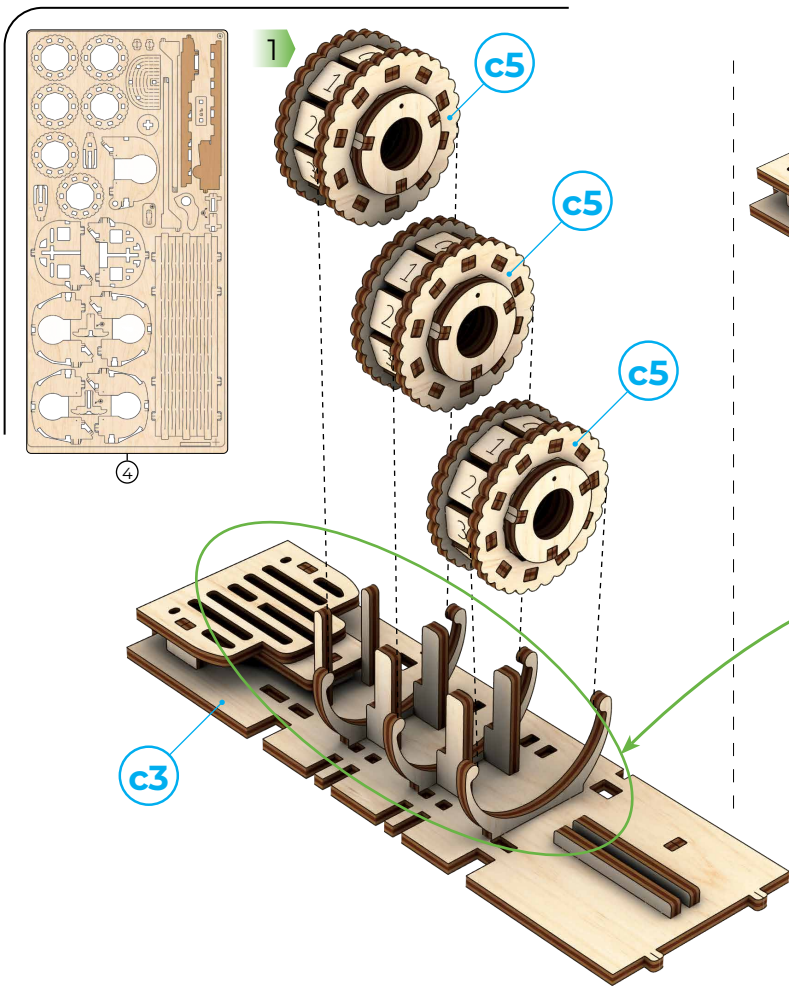

2

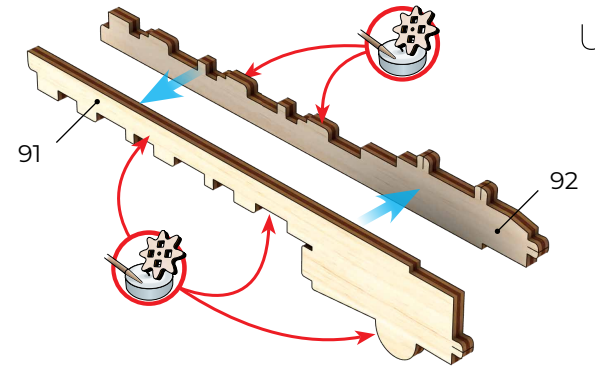

1

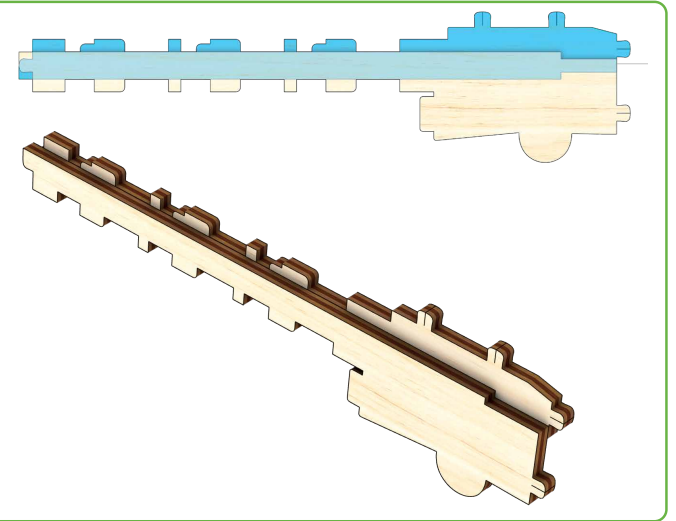

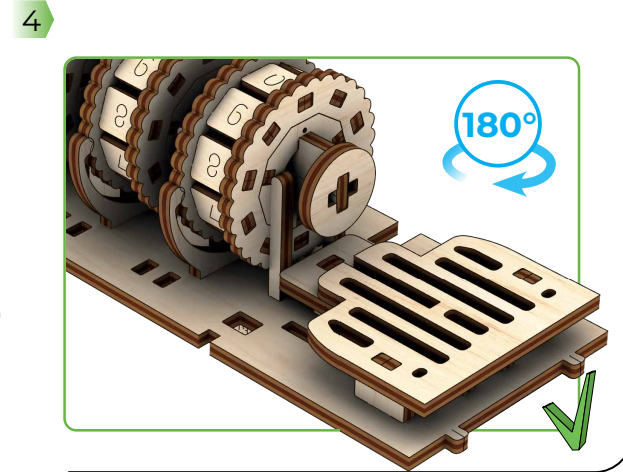
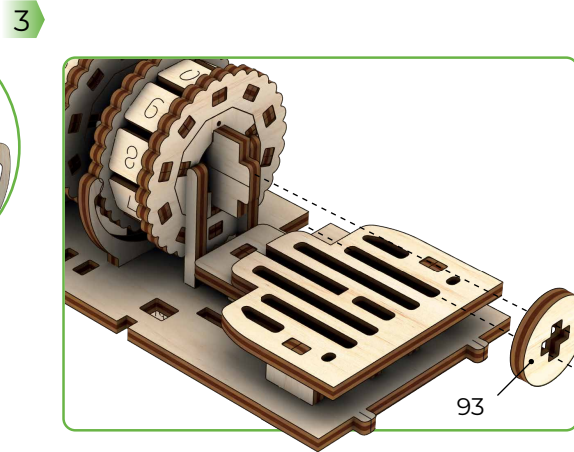
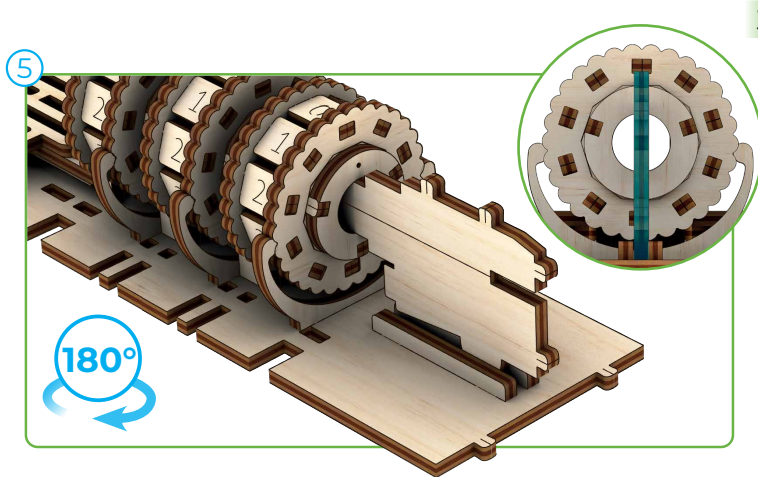
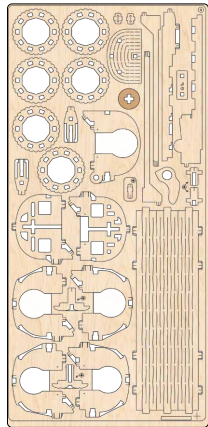
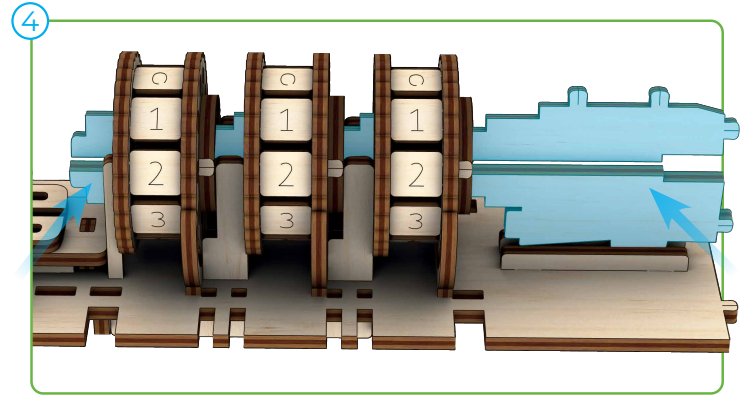
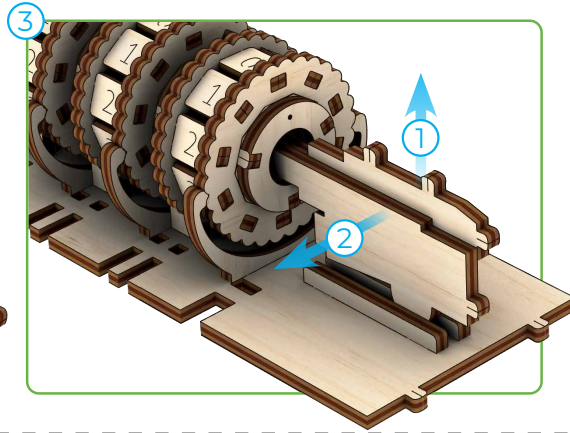
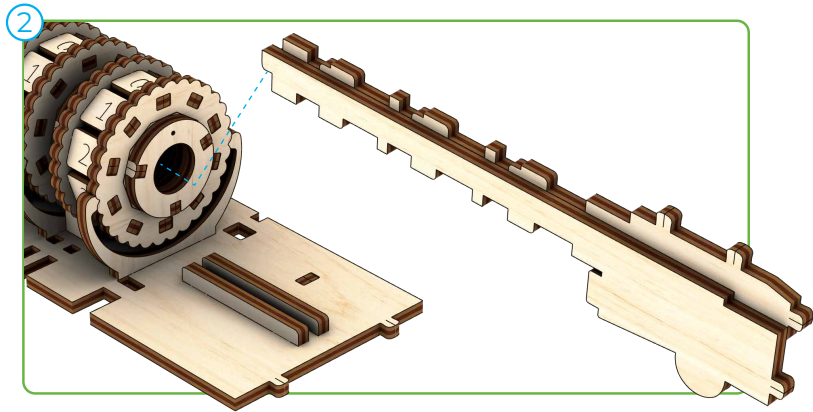

8

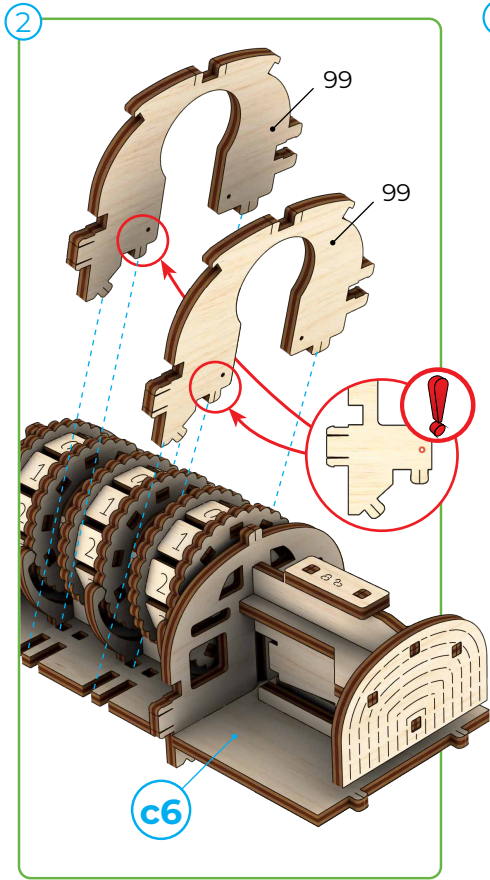

2

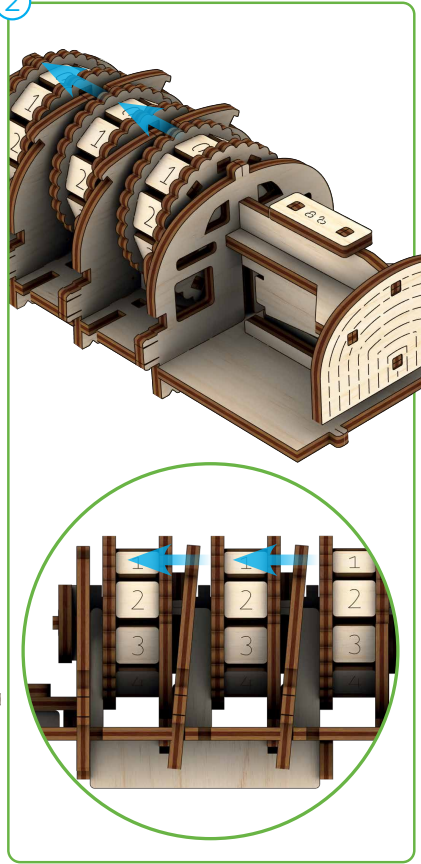

9

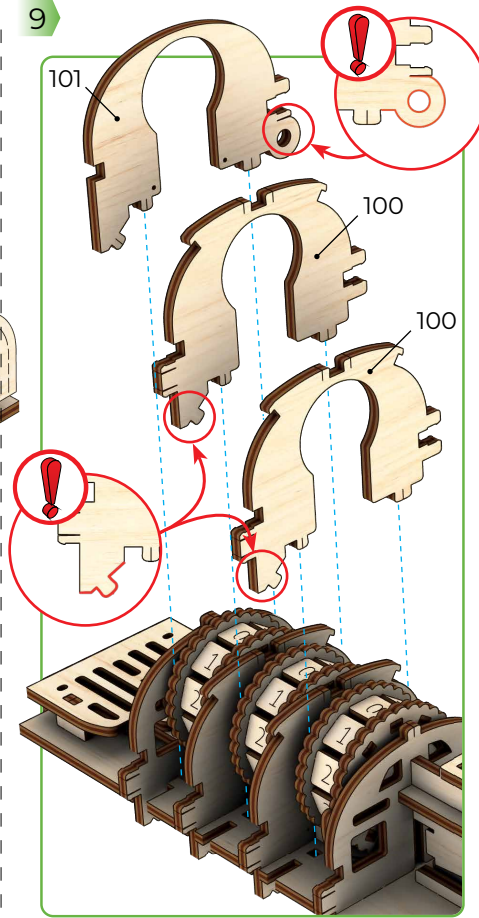

10

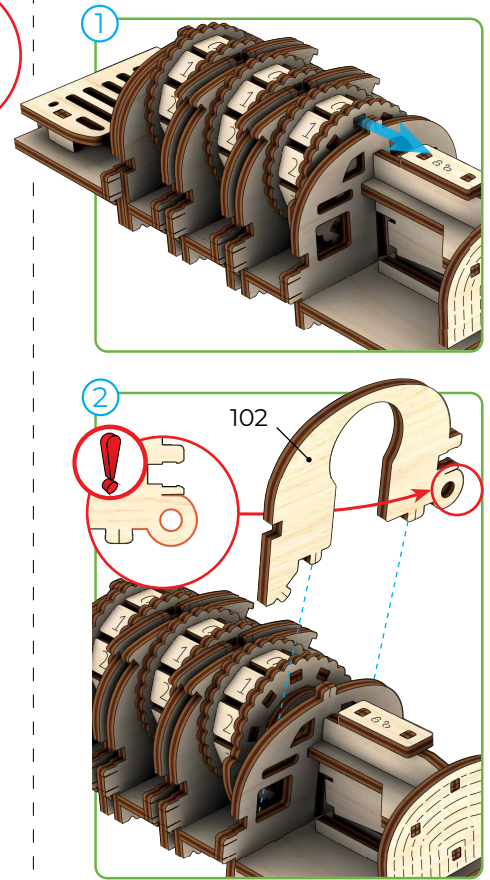

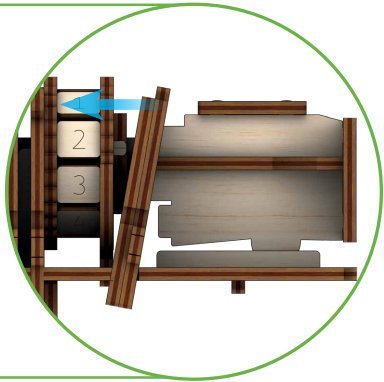
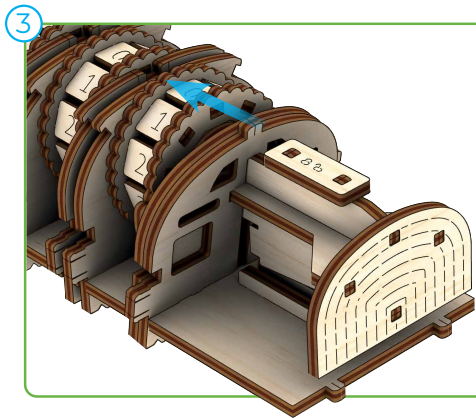

11

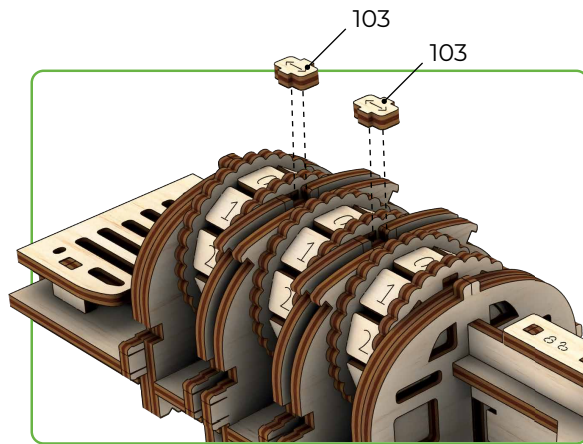

c7

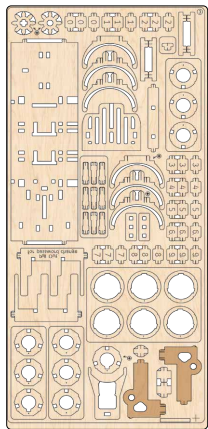
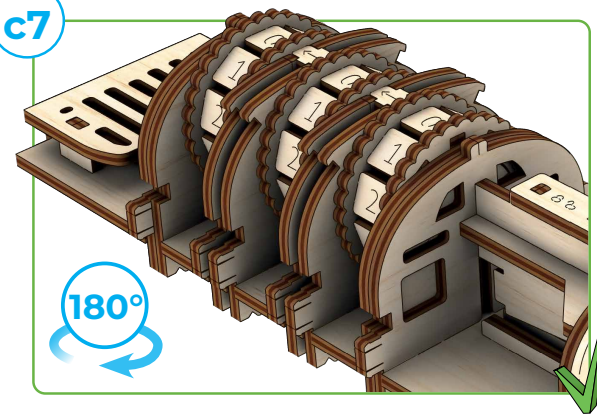

3

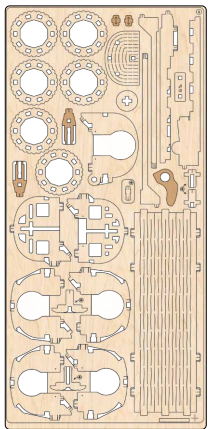

4

1

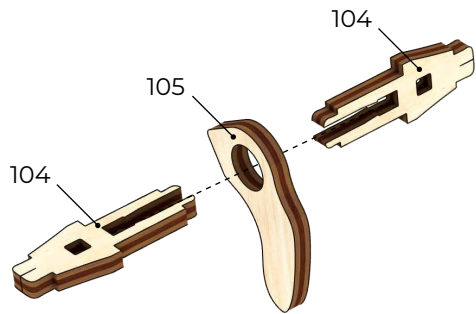

2

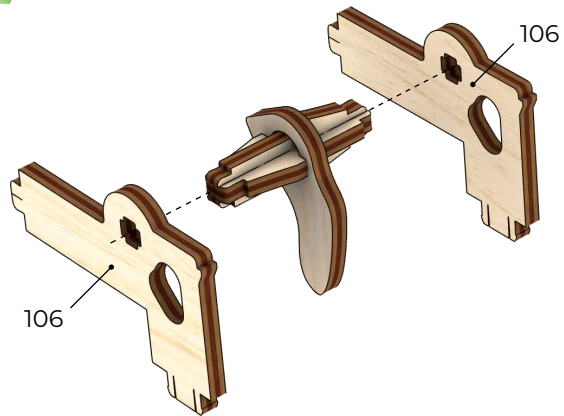

c8

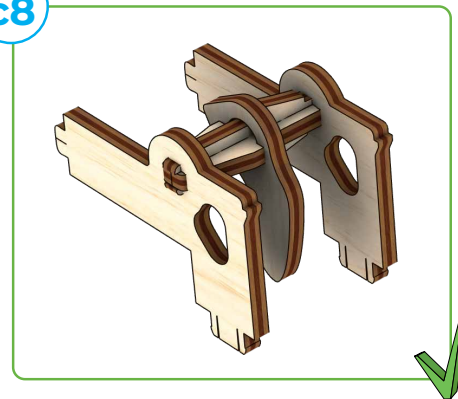

1

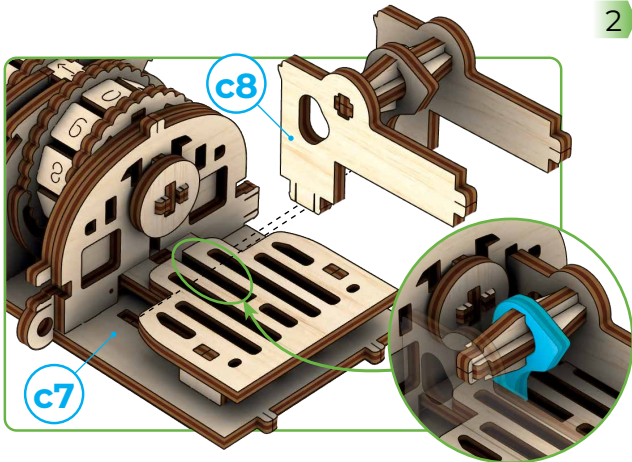

2

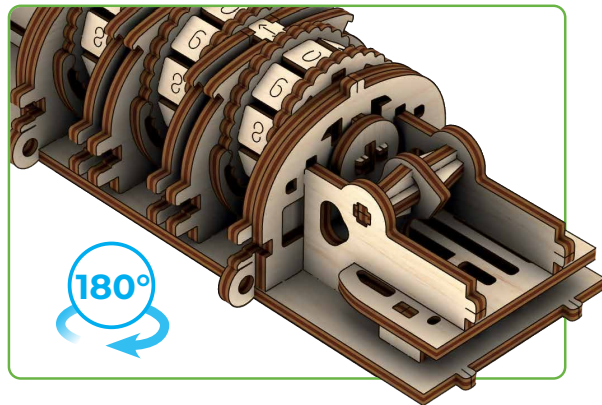

3



1

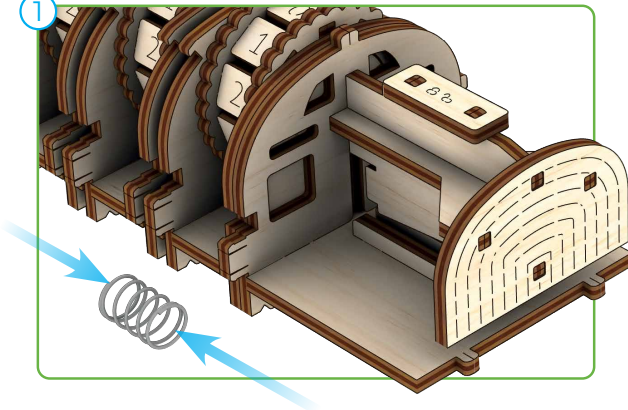

2

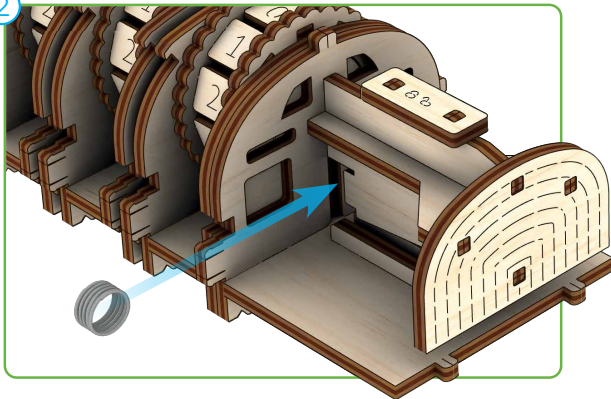

3

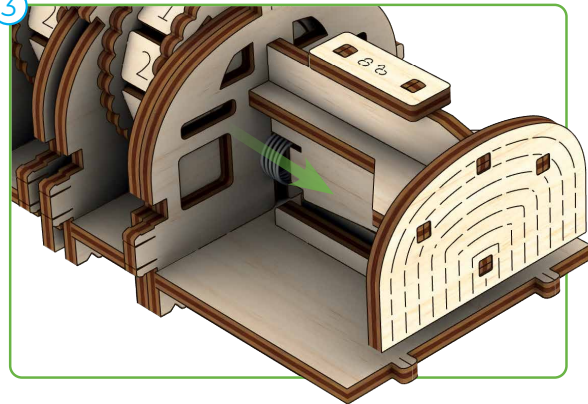

4

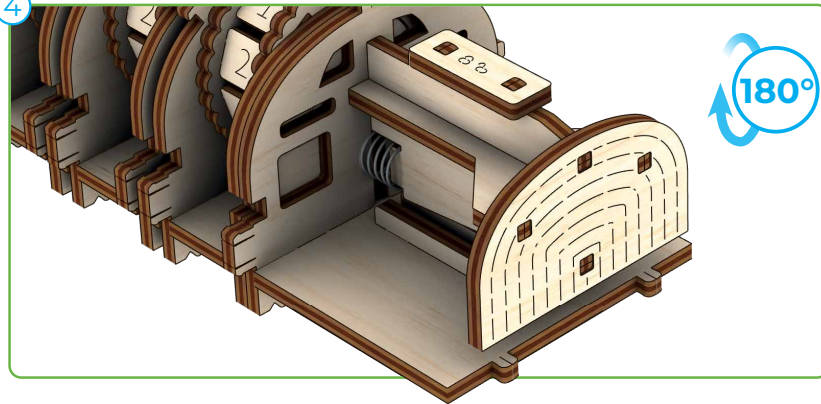

4

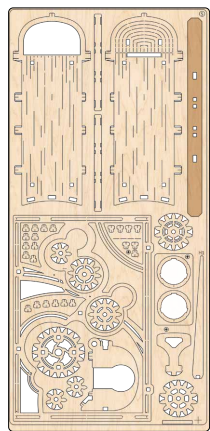
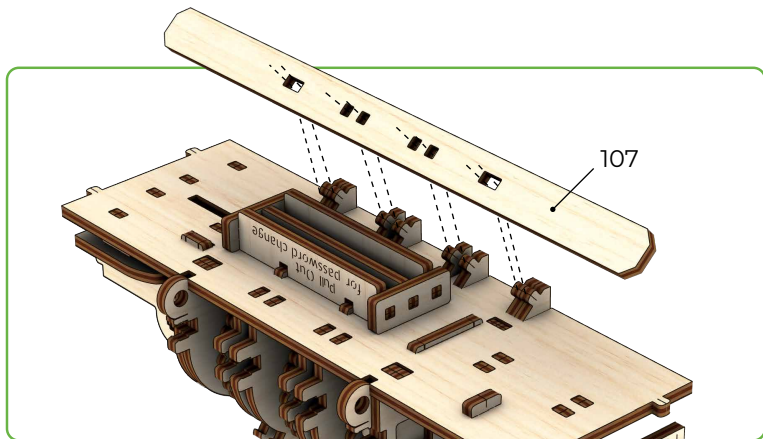

5

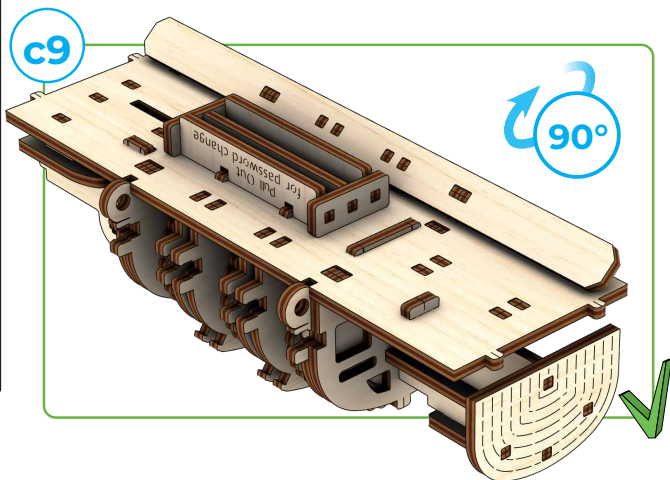

1

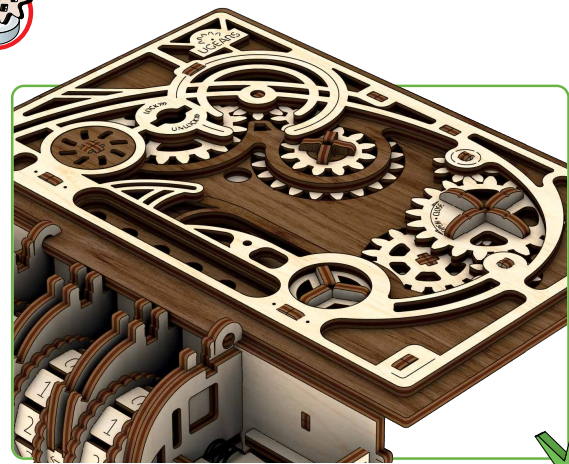
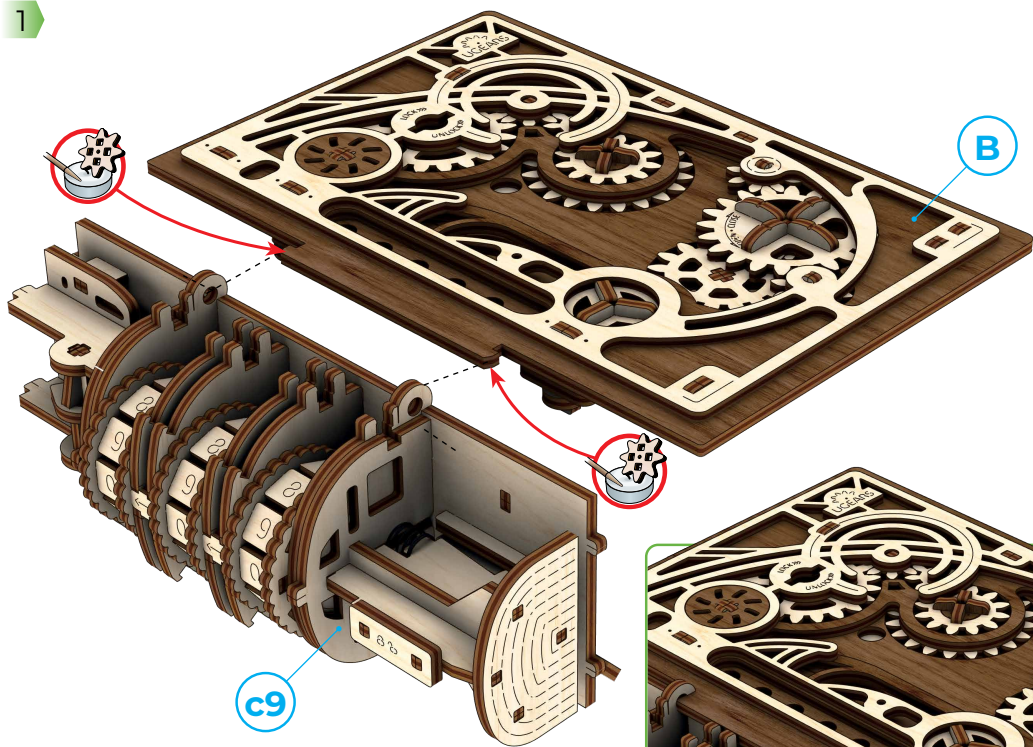

Mechanical models

2

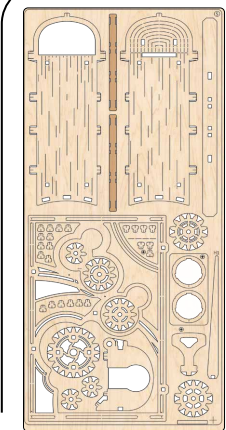

5

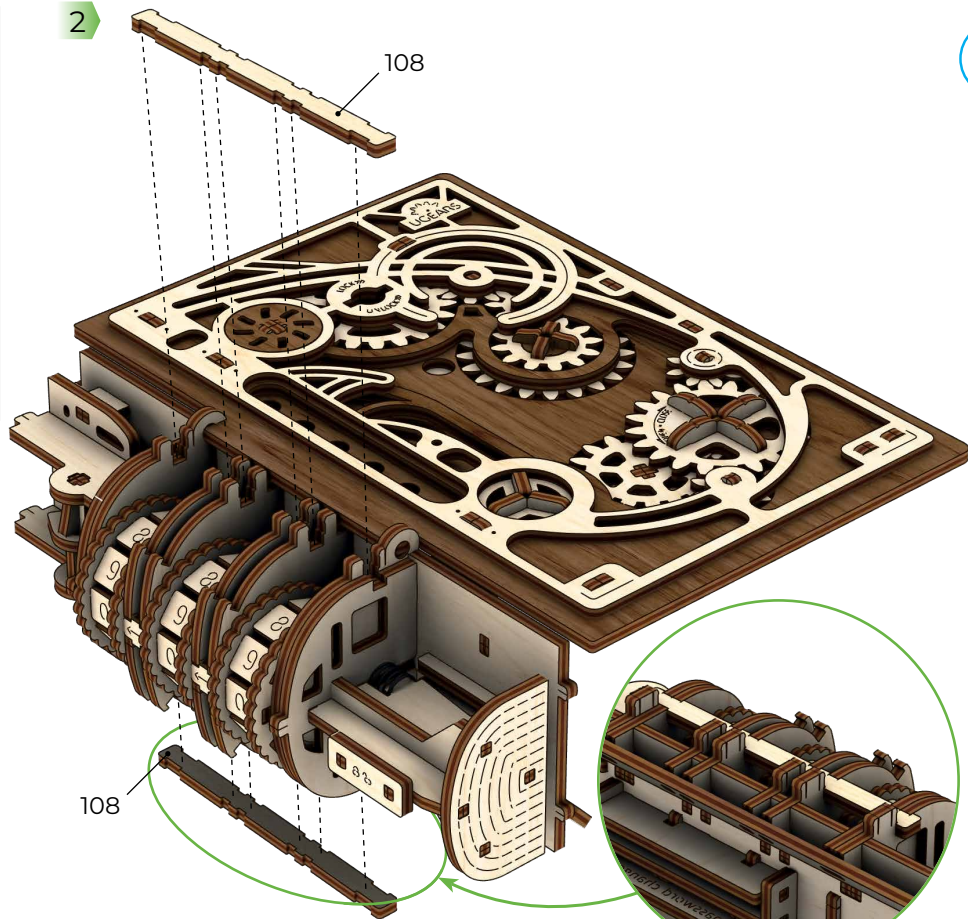

108

C

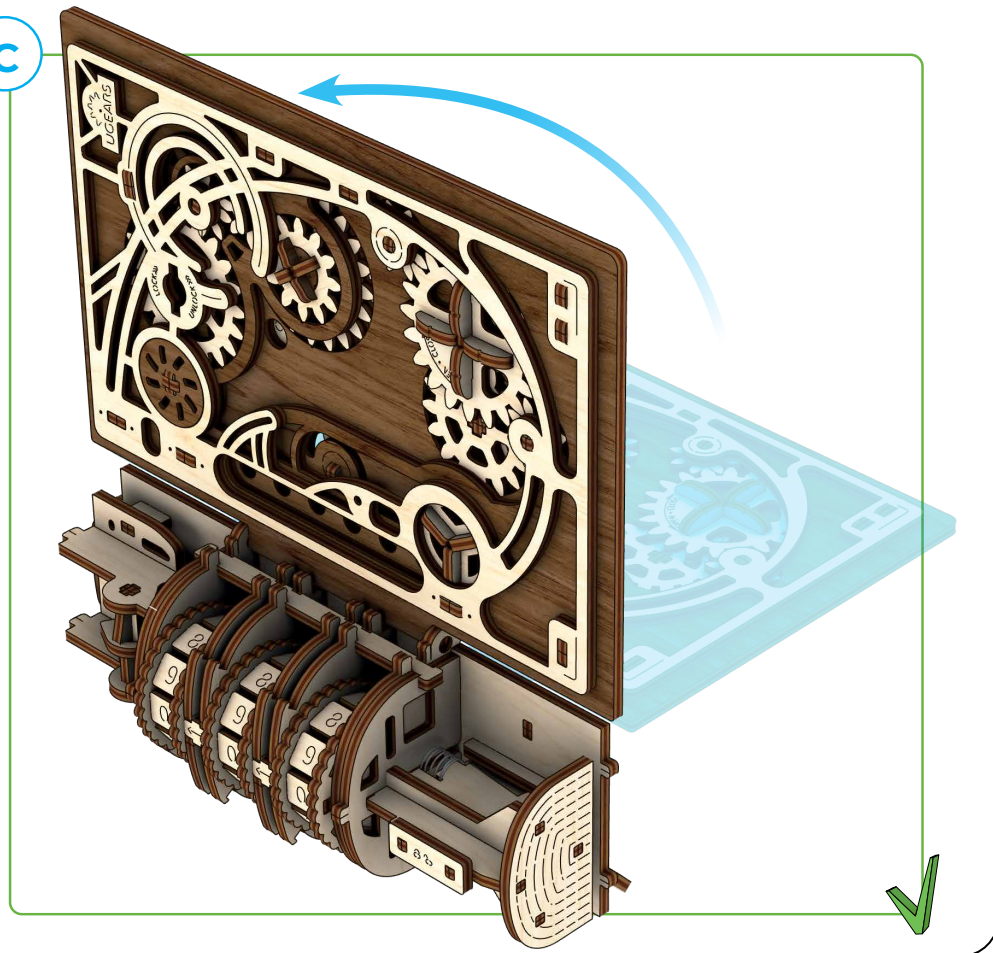

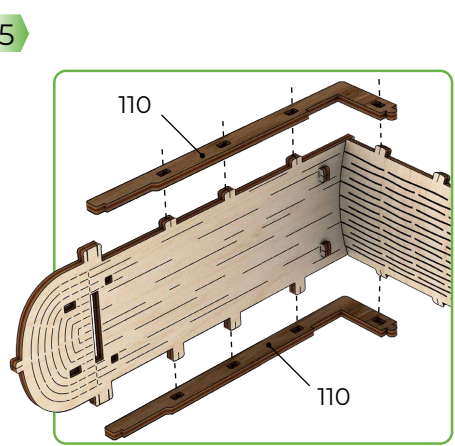
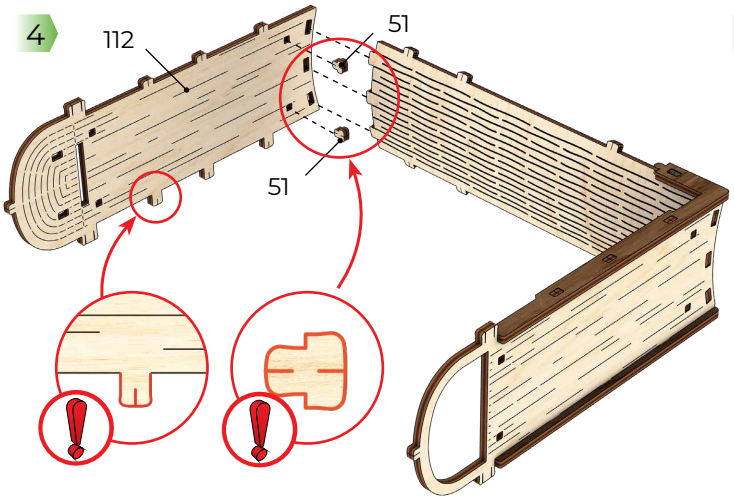
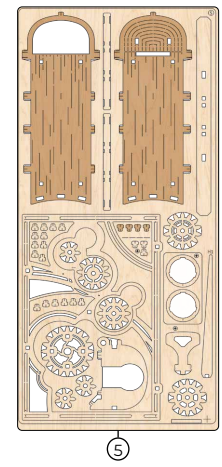
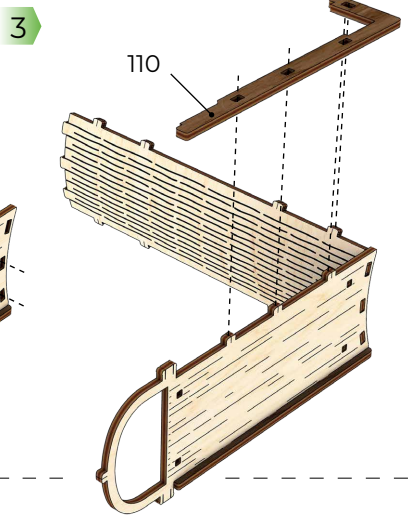
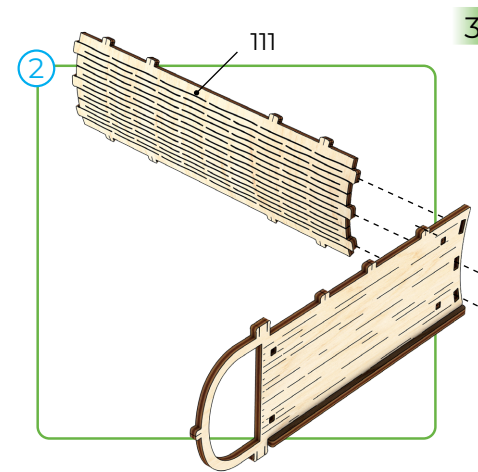
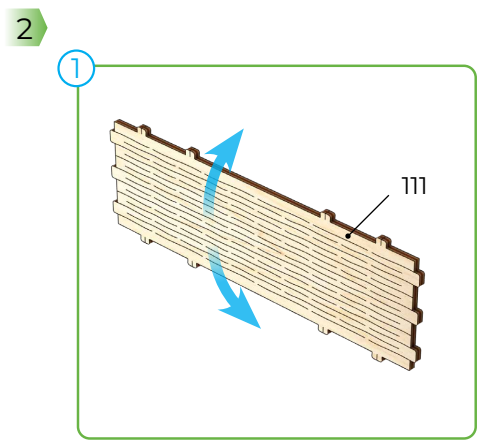
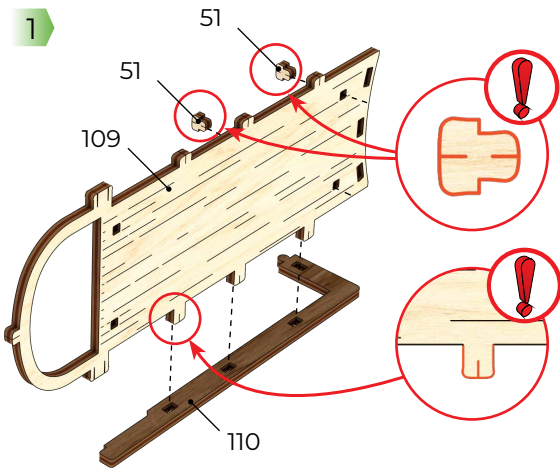
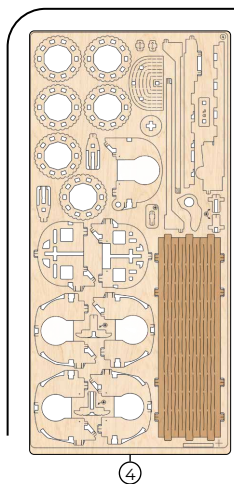

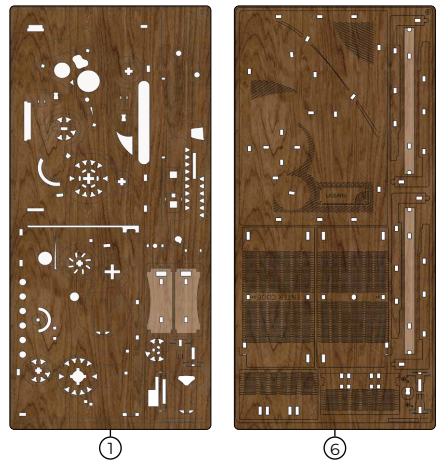

7

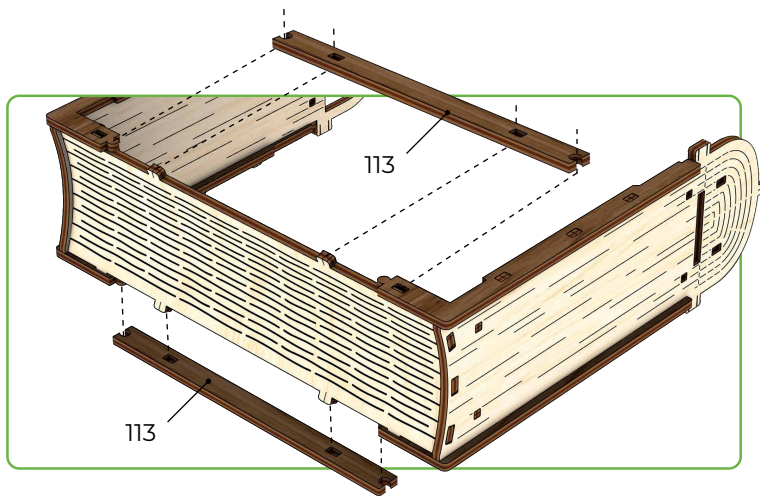

8

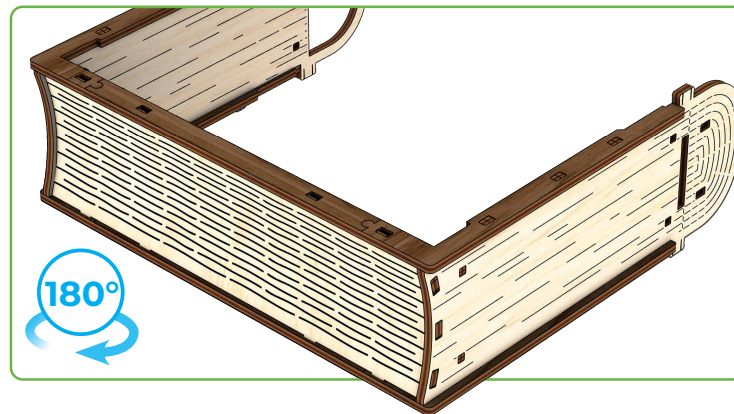

9

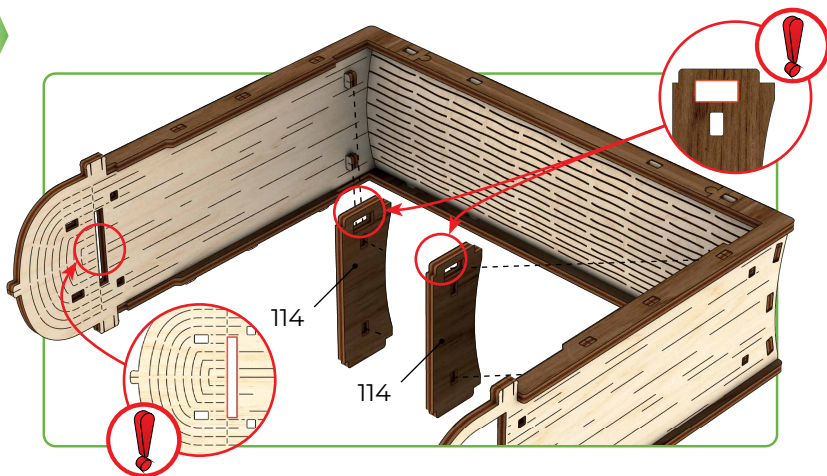

d1

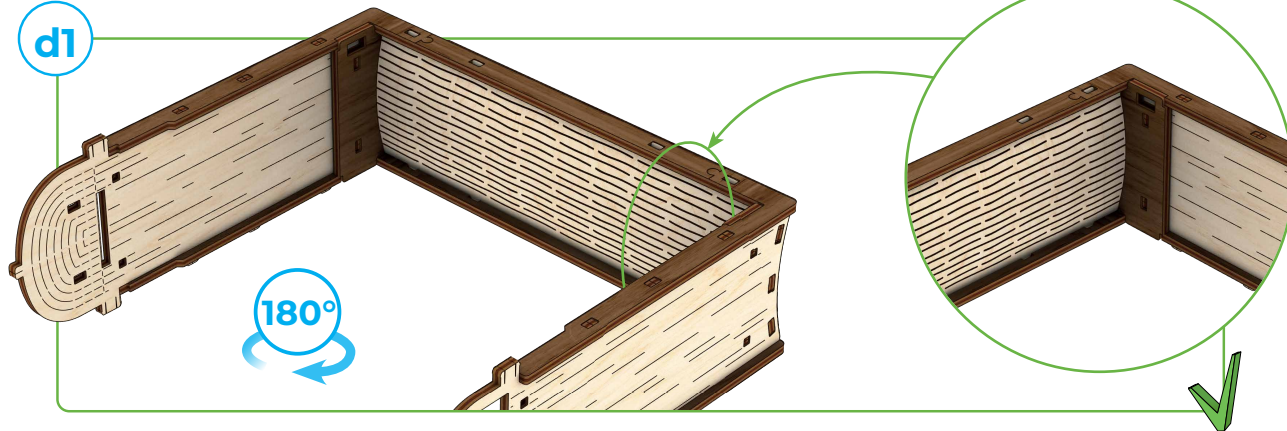

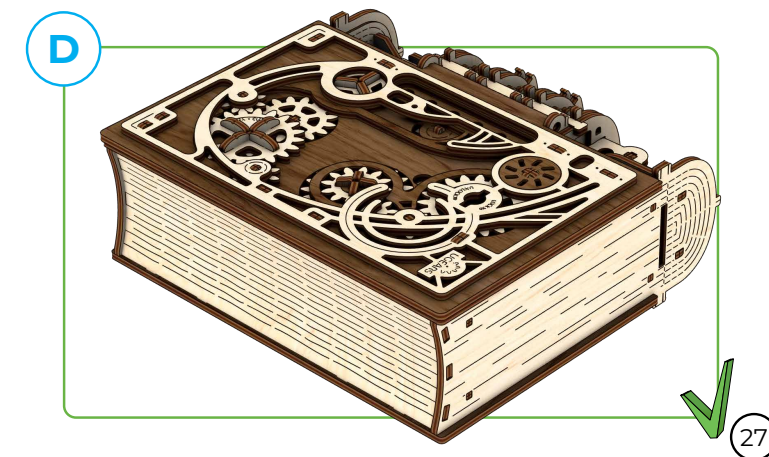
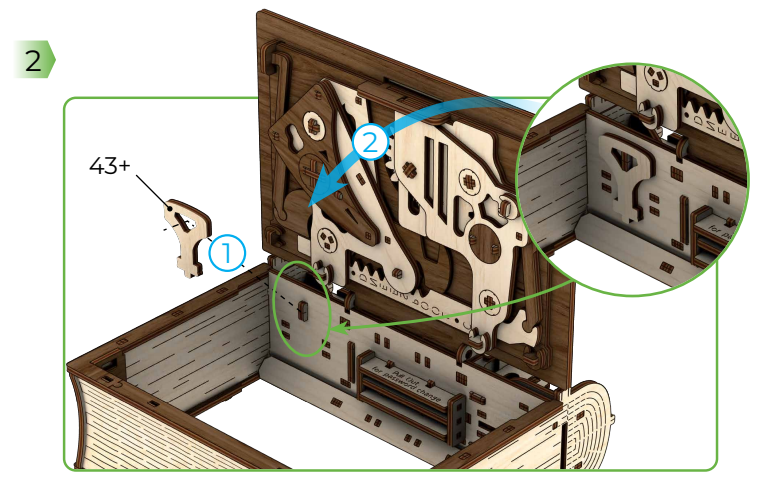
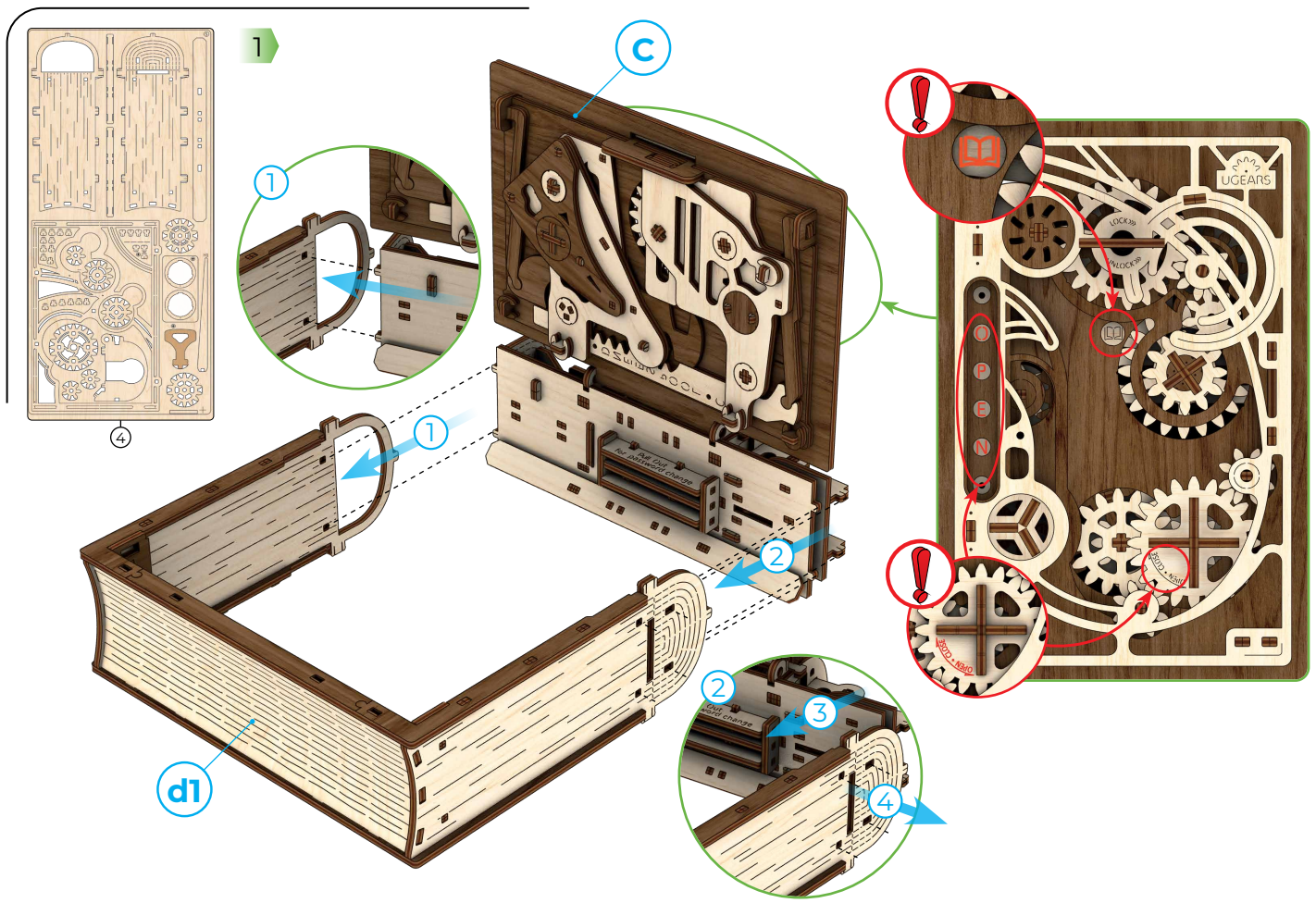

Mechanical models

1

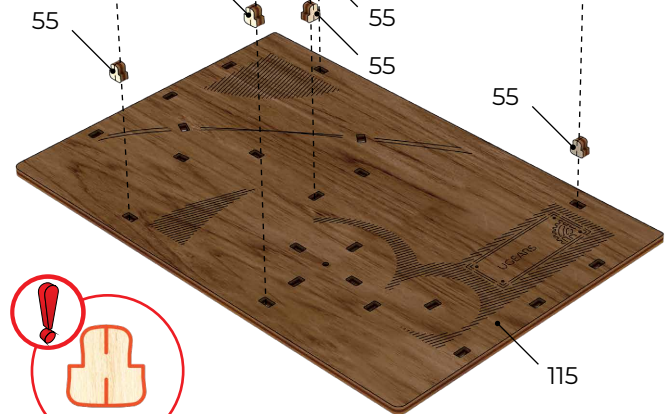
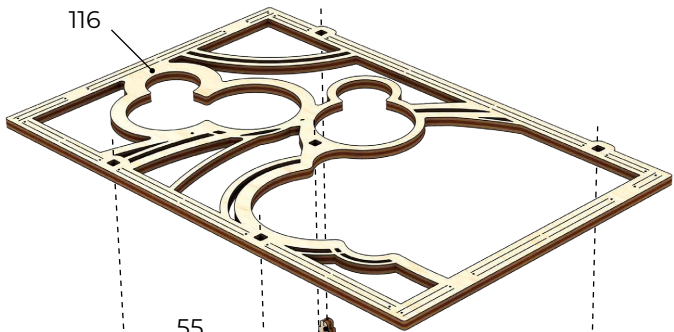

2

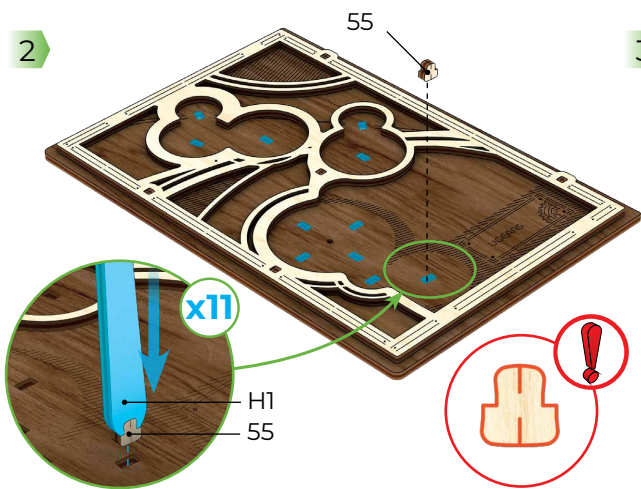

3

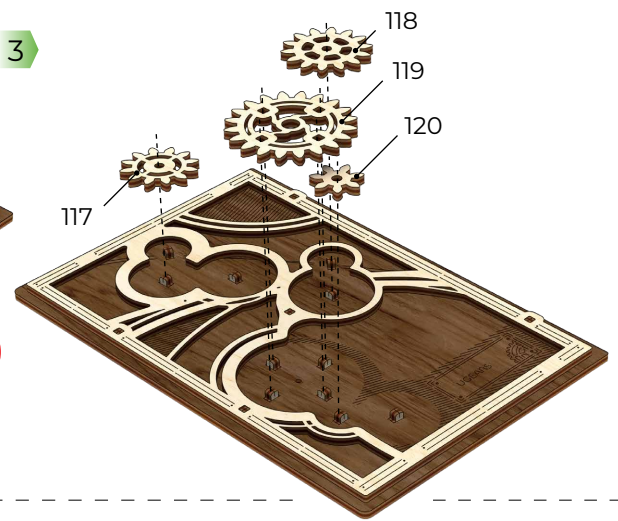

4

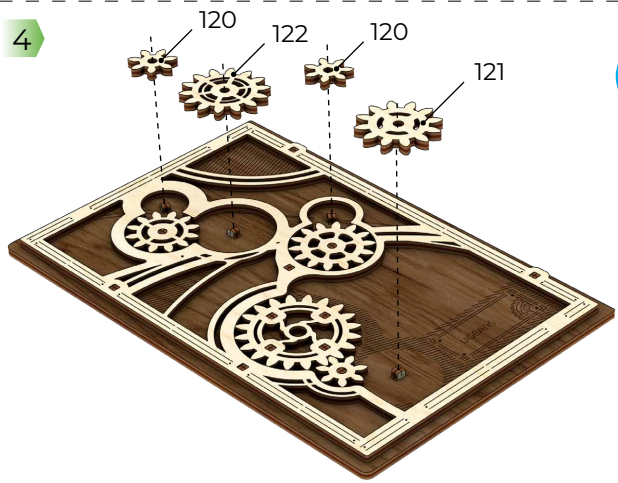

e1



1

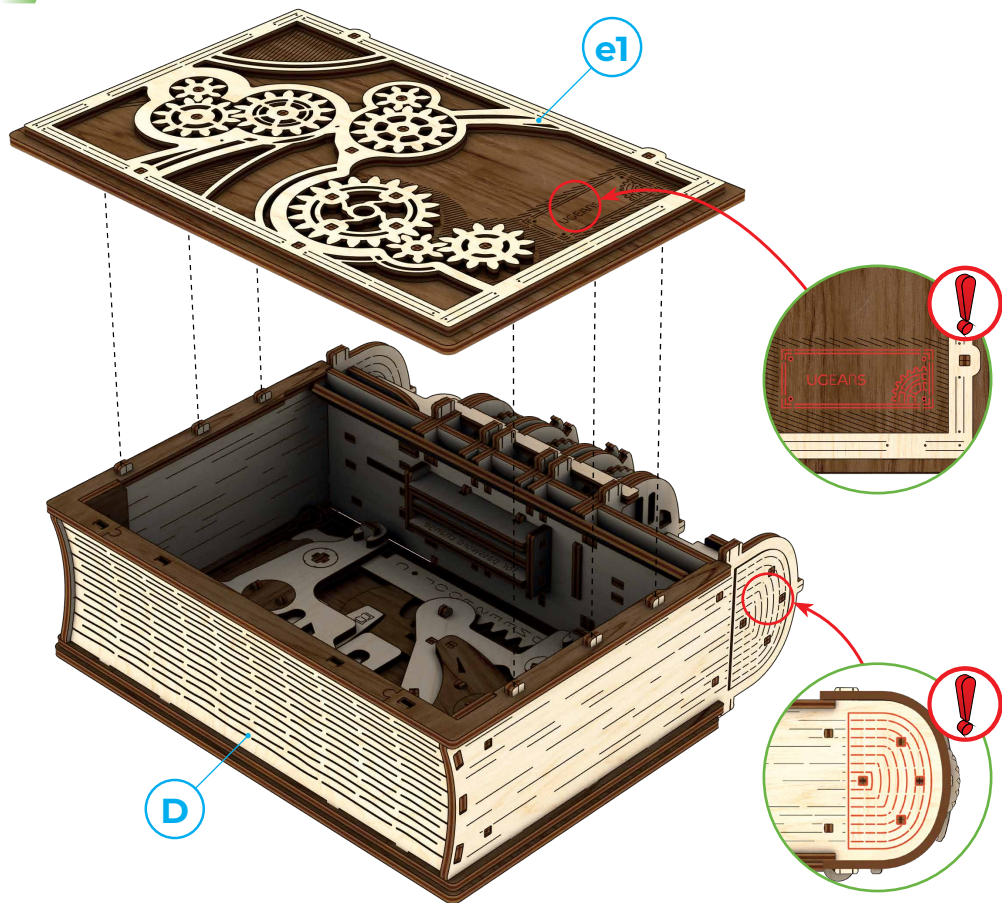

e2



180°

4

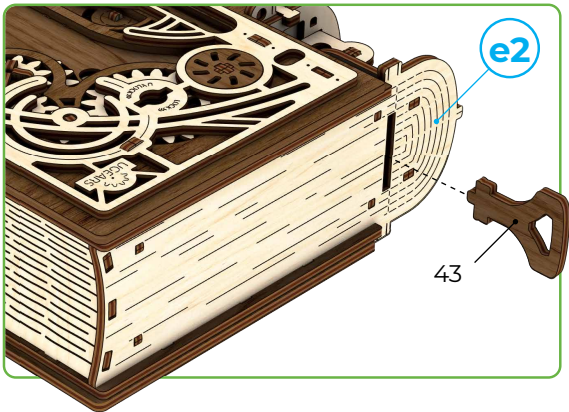

e3

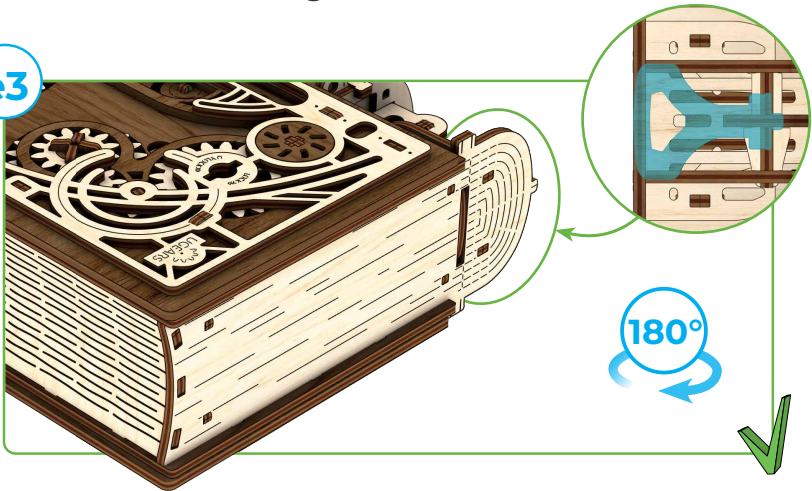

1

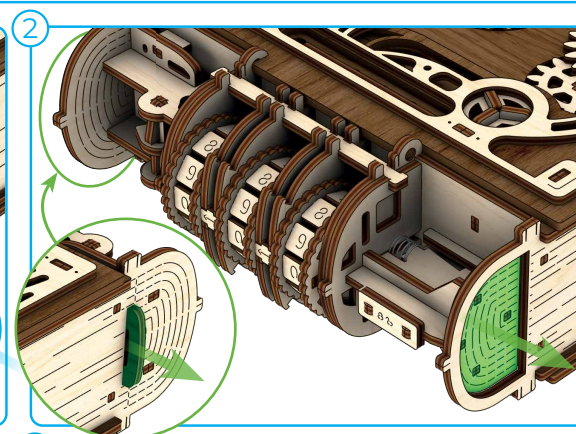
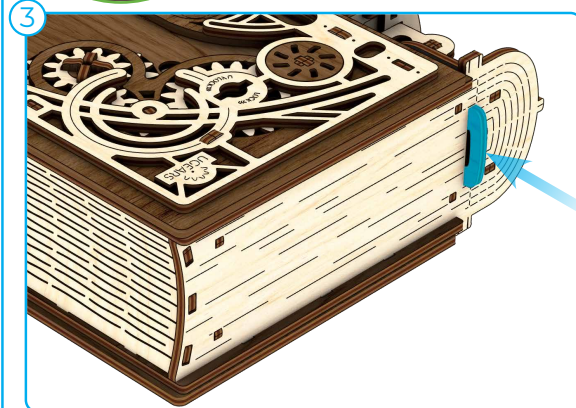
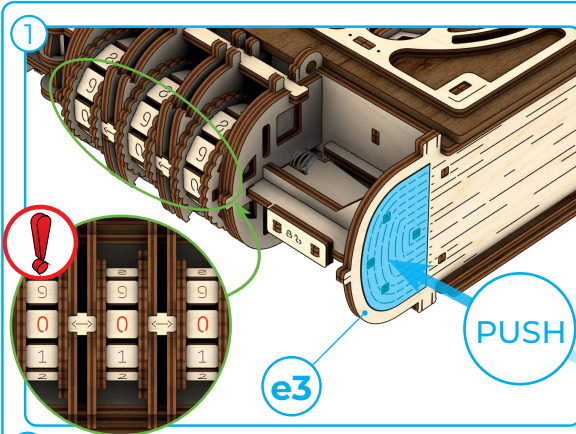

x5

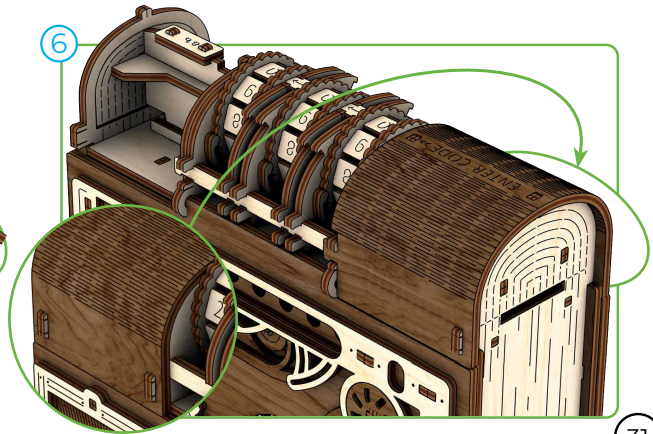
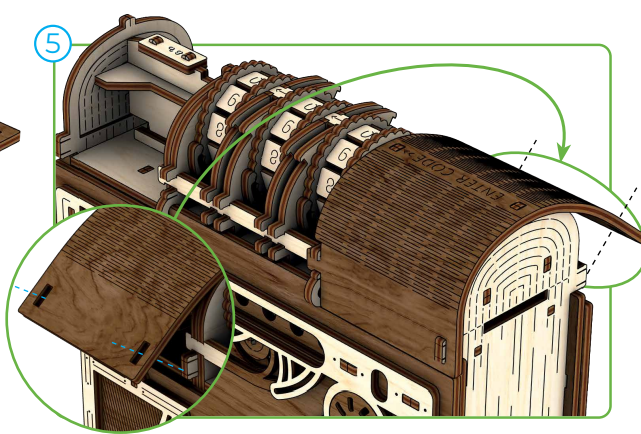
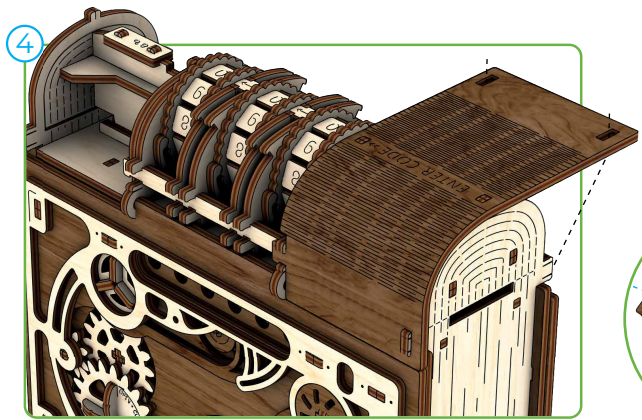
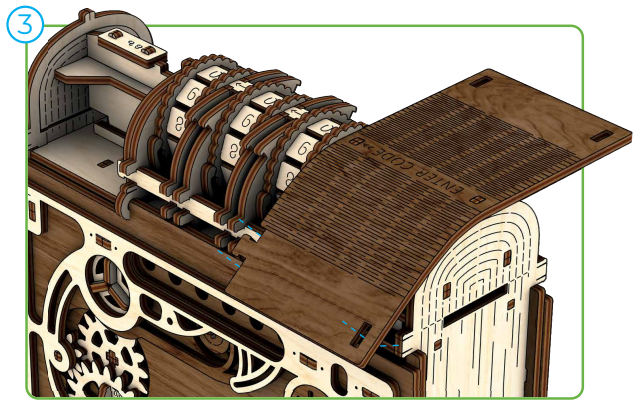
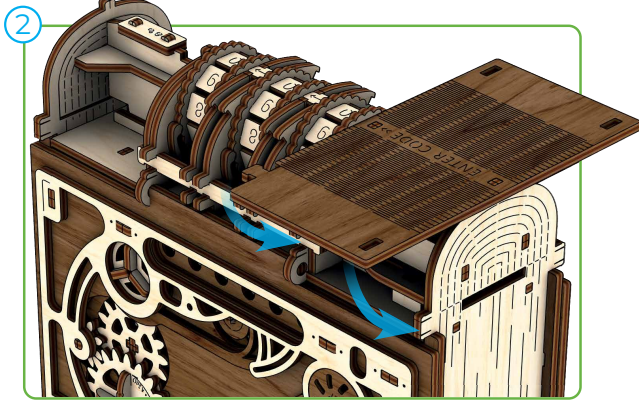
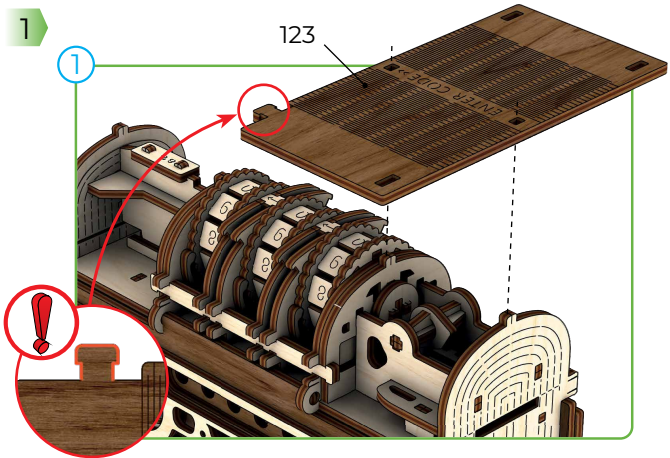

Mechanical models

2



6

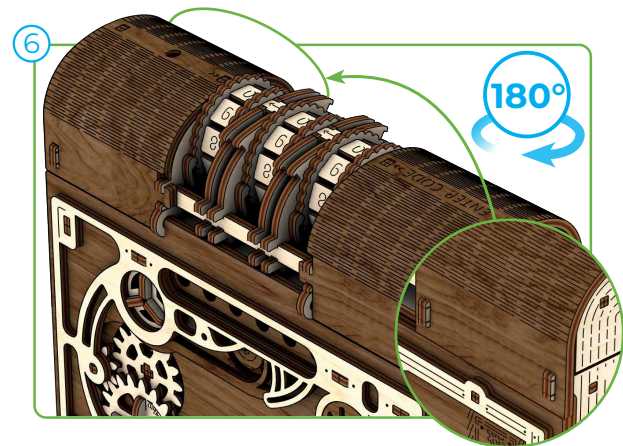
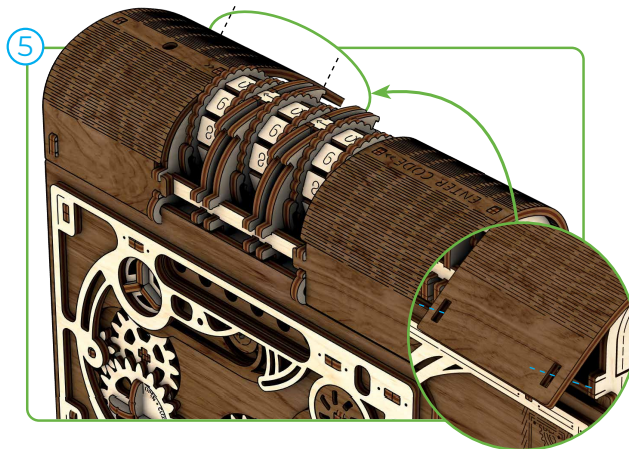
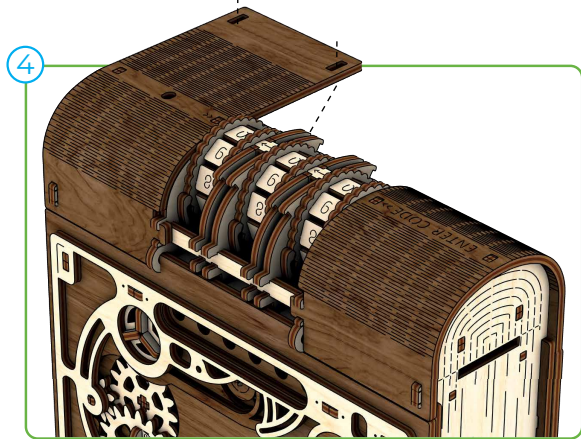
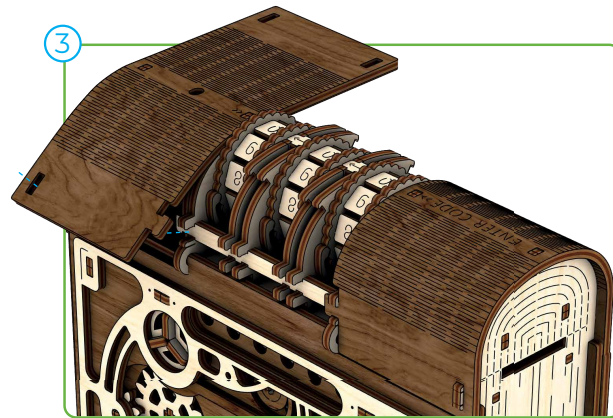
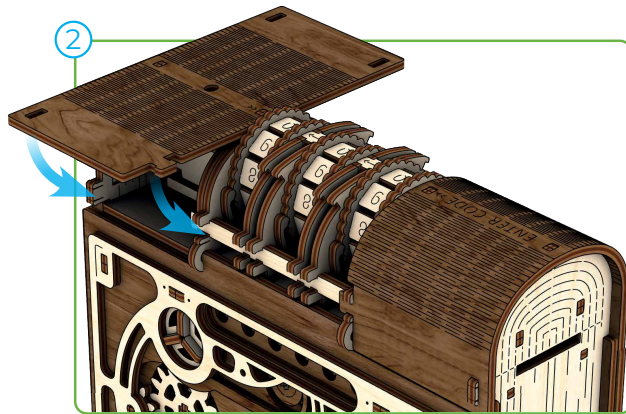
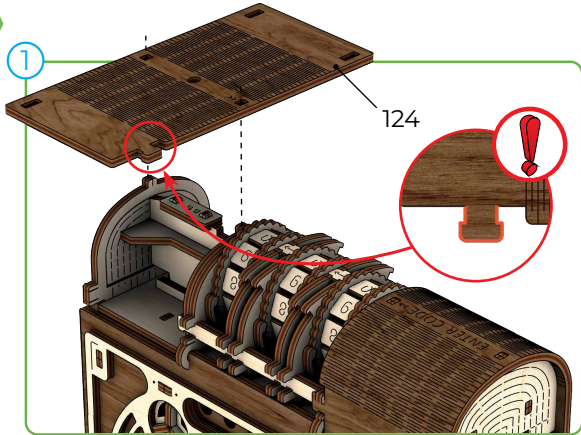

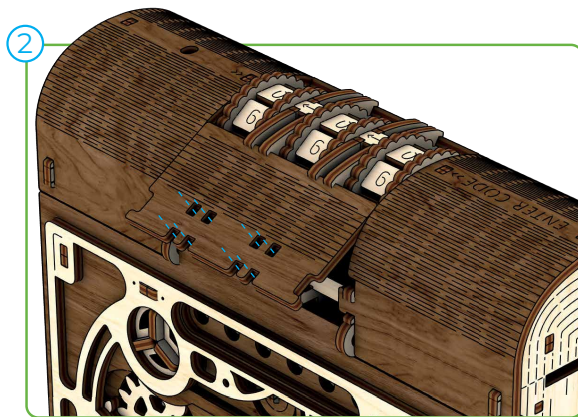
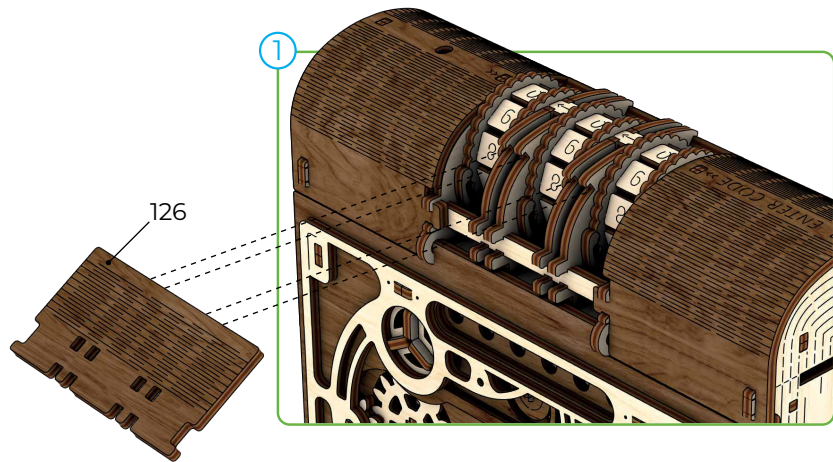
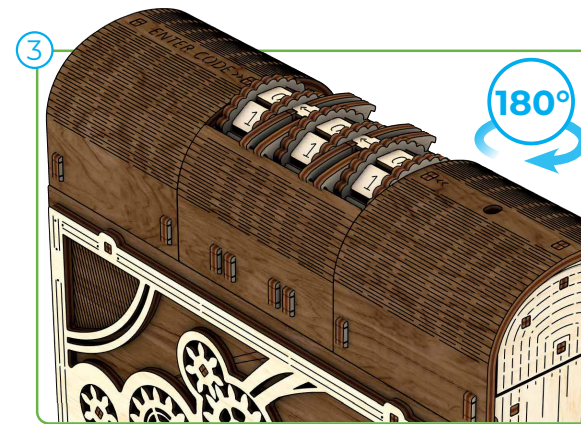
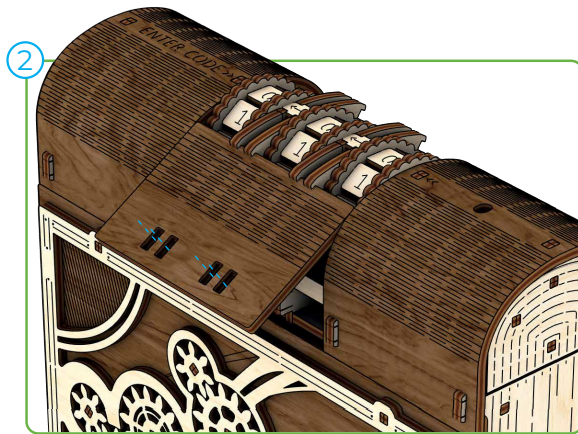
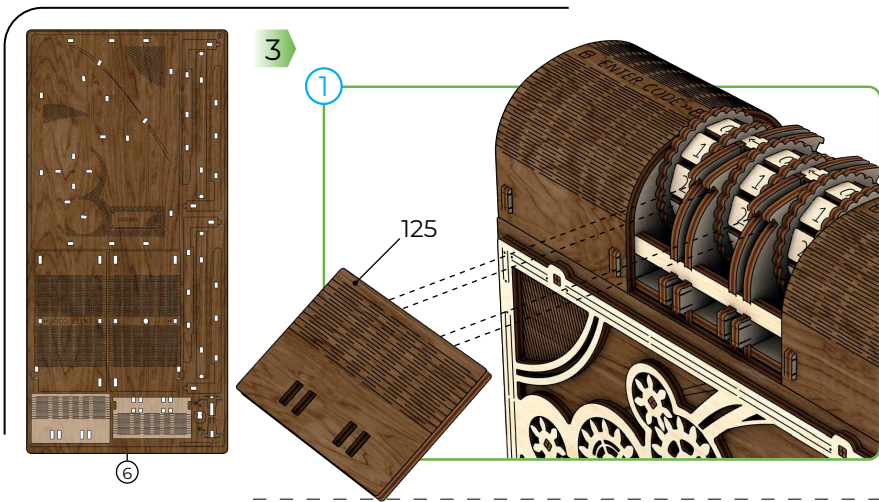

WE OPEN THE BOOK

WE CLOSE THE BOOK

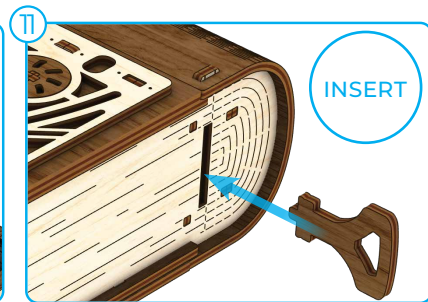
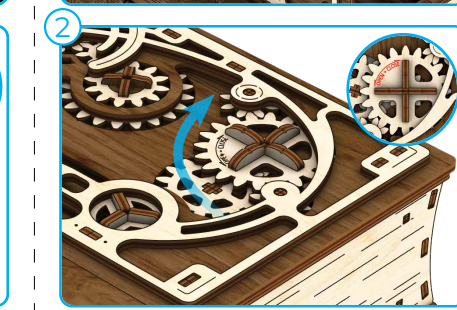
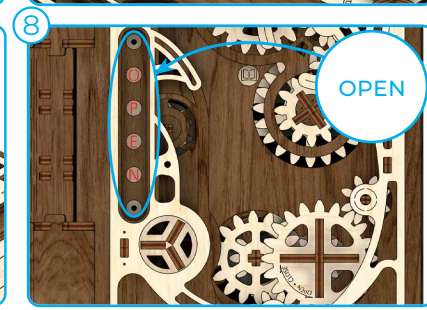
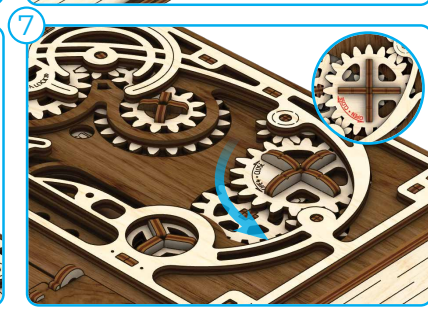
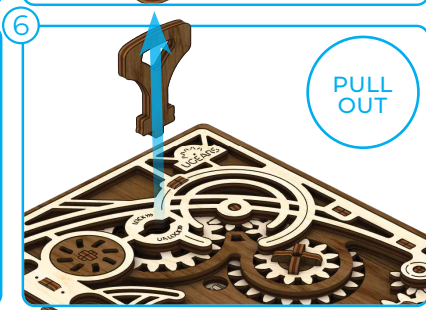
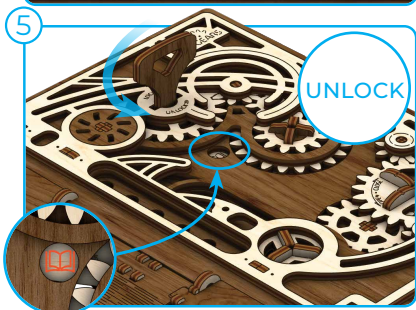
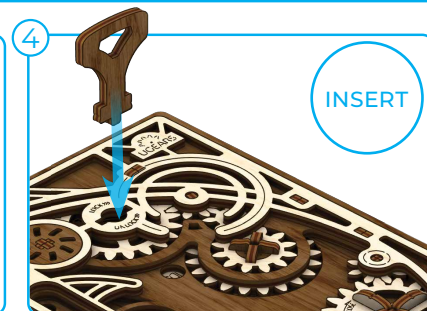
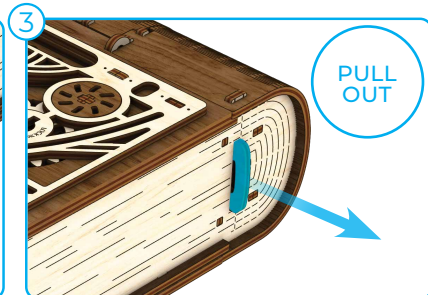
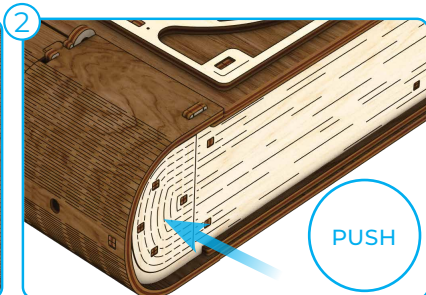
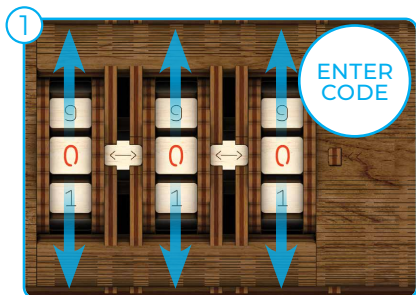

WE CLOSE THE BOOK

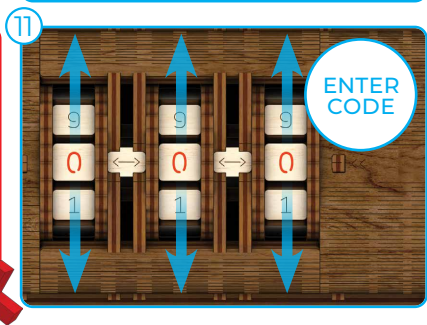
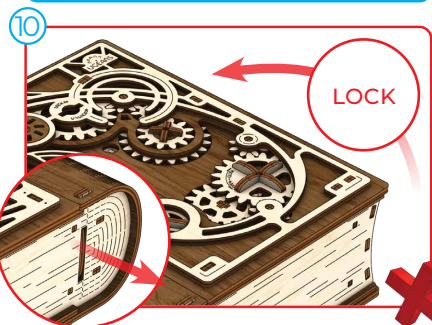
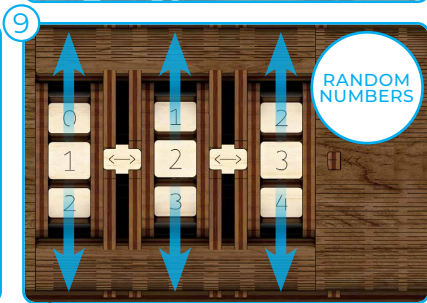
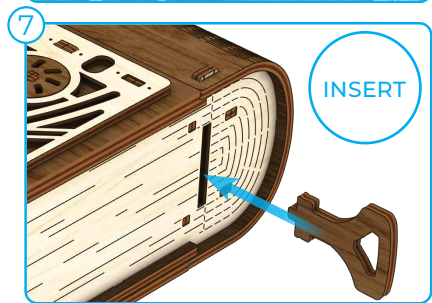
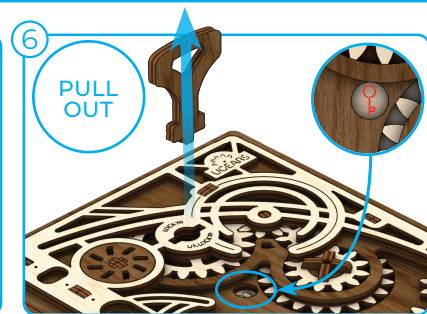
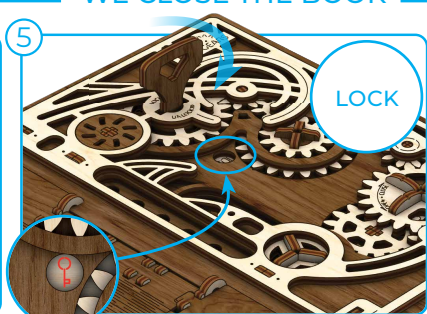
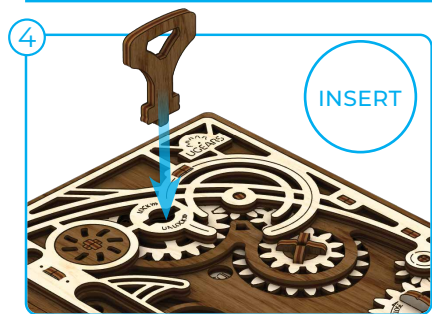

THE CODE HAS BEEN CHANGED

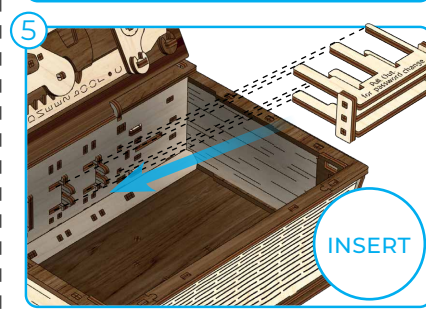
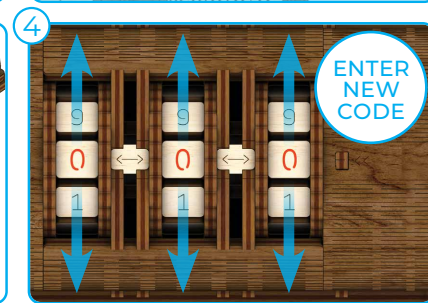
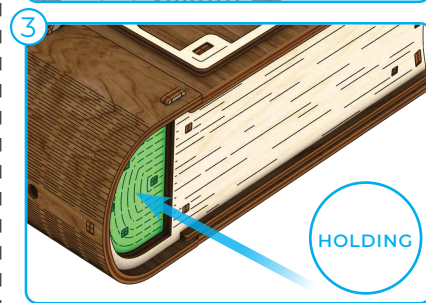
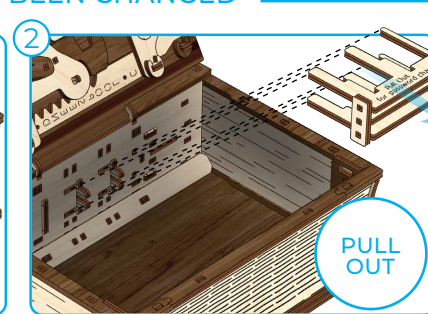
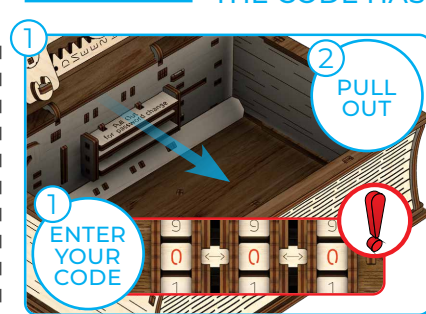

Mechanical models

ENG	Troubleshooting
Problem	Possible cause and elimination
1. Elements are tight or difficult to align / do not rotate (parts No. 16, 18, 21, 25, 26, 34, 35).	<ul style="list-style-type: none"> - Ensure that the gears are installed correctly and engaged with each other. - Make sure there are no burrs left on the gears. - Additionally, lubricate or clean the gears. - Align the left gears until the "book" appears in the window, align the right gears until the "key" appears in the window.
2. Elements are tight or difficult to align / do not rotate (parts No. 12, 40, 41, 54, 55, 58).	<ul style="list-style-type: none"> - Ensure that gears No. 40, 41, 54, 55, 58 and parts No. 12 are properly engaged. - Make sure there are no burrs left on the gears. - Additionally, lubricate or clean the gears. - Align the left gears until the "OPEN" appears in the window, align the right gears until the "CLOSE" appears in the window.
3. The knot № c5 is tight or difficult to align.	<ul style="list-style-type: none"> - Ensure that parts No. 76 are pressed firmly. - Additionally, lubricate the parts.
4. If you forgot the code for the book.	Press and hold the button with slight pressure. Locate the drum that rotates tighter than the others and rotate it until you feel the button slightly depress. Out of the two remaining drums, find the one that rotates tighter and repeat the previous steps. Do the same action with the last drum until the button fully depresses and releases the key. Remember the code and change it by opening the book.
5. If you forgot the code for the book.	The mechanism may activate with excessive button pressing, even if the wrong code is entered. Excessive pressing can damage the model. Please note that this model is a toy and is not designed for heavy loads.
6. Change the code	<ul style="list-style-type: none"> - Enter the correct 3-digit combination and retrieve the key. - Open the lid. - Pull out the inner element with the inscription "Pull Out for password change." - Press and hold the button. - Set a new password. - Release the button (a closed lock icon should appear). - Insert the element labeled "Pull Out for password change" back into place. - If the closed lock icon does not appear, press and release the button several times.
If the tips did not help or you have another problem, please contact customer service.	

UKR	Усунення несправностей
Проблема	Можлива причина та усунення
1. Елементи туго або важко розпрацьовуються / не крутяться (деталі №16, 18, 21, 25, 26, 34, 35).	<ul style="list-style-type: none"> - Переконайтеся, що шестерні встановлені правильно та зчеплені між собою. - Упевніться, що на шестернях не залишилося задирок. - Додатково змастіть або зачистіть шестерні. - Розпрацюйте шестерні ліворуч, доки у віконці не з'явиться «книжка», та праворуч, доки у віконці не з'явиться «ключ».
2. Елементи туго або важко розпрацьовуються / не крутяться (деталі № 12, 40, 41, 54, 55, 58).	<ul style="list-style-type: none"> - Переконайтеся, що шестерні № 40, 41, 54, 55, 58 та деталі №12 зчеплені між собою. - Упевніться, що на шестернях не залишилося задирок. - Додатково змастіть або зачистіть шестерні. - Розпрацюйте шестерні ліворуч, доки у віконці не з'явиться напис «OPEN», та праворуч, доки у віконці не з'явиться напис «CLOSE».
3. Вузол № c5 розпрацьовується туго або важко.	<ul style="list-style-type: none"> - Переконайтеся, що деталі № 76 дотиснуті. - Додатково змастіть деталі.
4. Якщо ви забули код від книги	Натисніть та тримайте з невеликим тиском кнопку. Знайдіть барабан, який обертається тугіше, ніж інші, і повертайте його, доки не відчуєте, що кнопка трішки провалилась, із двох барабанів, що залишилися, знайдіть той, що обертається тугіше та повторіть попередні дії. Виконайте ту ж дію з останнім барабаном, поки кнопка не провалиться повністю і не звільнить ключ. Запам'ятайте код та змініть його, відкривши книжку.
5. Ключ дістається при введенні неправильного коду.	Механізм може спрацювати при надмірному натисканні кнопки, навіть якщо введено неправильний код. Надмірне зусилля при натисканні може призвести до поломки моделі. Зверніть увагу, що ця модель є іграшкою та не розрахована на великі навантаження.
6. Змінити код	<ul style="list-style-type: none"> - Ввести правильну комбінацію з 3 цифр і дістати ключ - Відкрити кришку - Витягнути внутрішній елемент з написом "Pull Out for password change" - Натиснути та тримати кнопку - Виставити новий пароль - Відпустити кнопку (має з'явитись іконка закритого замка) - Вставити елемент із написом "Pull Out for password change" на місце - Якщо іконка закритого замка не з'явилася – натиснути та відпустити кнопку ще кілька разів.
Якщо поради не допомогли або ви маєте іншу проблему, будь ласка, зверніться до служби підтримки.	

FRA	Dépannage
Problème	Cause possible et élimination
1. Les éléments sont trop serrés ou difficiles à aligner, ou ne tournent pas (pièces Nos. 16, 18, 21, 25, 26, 34, 35).	<ul style="list-style-type: none"> - Assurez-vous que les engrenages sont installés correctement et engagés les uns dans les autres. - Assurez-vous de l'absence d'échardes sur les engrenages. - Lubrifiez ou nettoyez les engrenages. - Alignez les engrenages de gauche jusqu'à ce que le « livre » apparaisse dans la fenêtre, puis alignez les engrenages de droite jusqu'à ce que la « clé » apparaisse dans la fenêtre.
2. Les éléments sont trop serrés ou difficiles à aligner, ou ne tournent pas (pièces Nos. 12, 40, 41, 54, 55, 58).	<ul style="list-style-type: none"> - Assurez-vous que les engrenages Nos. 40, 41, 54, 55, 58 et les pièces Nos. 12 sont correctement engagés. - Assurez-vous de l'absence d'échardes sur les engrenages. - Lubrifiez ou nettoyez les engrenages. - Alignez les engrenages de gauche jusqu'à ce que « OPEN » apparaisse dans la fenêtre, alignez les engrenages de droite jusqu'à ce que « CLOSE » apparaisse dans la fenêtre.
3. Le noeud No. c5 est trop serré ou difficile à aligner.	<ul style="list-style-type: none"> - Assurez-vous que les pièces Nos. 76 sont fermement appuyées. - Lubrifiez les pièces.
4. Si vous avez oublié le code pour le livre	Appuyez et maintenez légèrement le bouton. Localisez le tambour qui tourne plus difficilement que les autres et faites-le tourner jusqu'à ce que vous sentiez une légère dépression sur le bouton. Des deux tambours restants, trouvez celui qui tourne plus difficilement et répétez les étapes précédentes. Réalisez la même action avec le dernier tambour jusqu'à ce que le bouton soit totalement enfoncé, puis relâchez la clé. Mémorisez le code et changez-le en ouvrant le livre.
5. Si vous avez oublié le code du livre	Le mécanisme peut s'activer en cas de pression trop importante sur le bouton même si le mauvais code est entré. Une pression excessive peut endommager la maquette. Veuillez noter que cette maquette est un jouet et n'est pas conçu pour des charges importantes.
6. Changer le code	<ul style="list-style-type: none"> - Entrez la combinaison correcte de 3 chiffres et récupérez la clé. - Ouvrez le couvercle. - Tirez l'élément interne portant l'inscription « Tirez pour changer le mot de passe ». - Appuyez et maintenez le bouton. - Configurez un nouveau mot de passe. - Relâchez le bouton (un pictogramme de serrure fermée doit apparaître). - Insérez l'élément marqué « Tirez pour changer le mot de passe » pour le remettre en place. - Si le pictogramme de serrure fermée n'apparaît pas, appuyez puis relâchez le bouton plusieurs fois.
Si les conseils ne vous ont pas aidé ou si vous rencontrez un autre problème, veuillez contacter le service client.	

DEU	Fehlerbehebung
Problem	Mögliche Ursache und Fehlerbehebung
1. Die Elemente sitzen fest oder lassen sich nur schwer ausrichten / drehen sich nicht (Teile Nr. 16, 18, 21, 25, 26, 34, 35).	<ul style="list-style-type: none"> - Vergewissern Sie sich, dass die Zahnräder richtig eingebaut und miteinander verbunden sind. - Vergewissern Sie sich, dass keine rauen Stellen an den Zahnrädern vorhanden sind. - Außerdem sollten Sie die Zahnräder schmieren oder reinigen. - Richten Sie die linken Zahnräder aus, bis "book" im Fenster erscheint, und die rechten Zahnräder, bis "key" im Fenster erscheint.
2. Die Elemente sitzen fest oder lassen sich nur schwer ausrichten / drehen sich nicht (Teile Nr. 12, 40, 41, 54, 55, 58).	<ul style="list-style-type: none"> - Vergewissern Sie sich, dass die Zahnräder Nr. 40, 41, 54, 55, 58 und die Teile Nr. 12 richtig eingerastet sind. - Vergewissern Sie sich, dass keine rauen Stellen an den Zahnrädern vorhanden sind. - Außerdem sollten Sie die Zahnräder schmieren oder reinigen. - Richten Sie die linken Zahnräder aus, bis "OPEN" im Fenster erscheint und die rechten Zahnräder, bis "CLOSE" im Fenster erscheint.
3. Knoten Nr c5 ist eng oder schwer zu arrangieren.	<ul style="list-style-type: none"> - Achten Sie darauf, dass die Teile Nr. 76 fest angeedrückt werden. - Schmieren Sie außerdem die Teile.
4. Wenn Sie den Code für das Buch vergessen haben.	Drücken und halten Sie die Taste mit leichtem Druck. Suchen Sie die Trommel, die sich stärker dreht als die anderen, und drehen Sie sie, bis Sie spüren, dass der Knopf leicht eingedrückt ist. Suchen Sie von den verbleibenden zwei Walzen diejenige, die sich lauter dreht, und wiederholen Sie die vorherigen Schritte. Führen Sie den gleichen Vorgang mit der letzten Trommel durch, bis die Taste vollständig gedrückt ist und die Taste freigibt. Prägen Sie sich den Code ein und ändern Sie ihn, indem Sie das Buch öffnen.
5. Wenn Sie den Code für das Buch vergessen haben	Der Mechanismus kann aktiviert werden, wenn die Taste zu stark gedrückt wird, auch wenn ein falscher Code eingegeben wird. Übermäßiges Schieben kann das Modell beschädigen. Bitte beachten Sie, dass dieses Modell ein Spielzeug ist und nicht für schwere Lasten geeignet ist.
6. Ändern Sie den Code	<ul style="list-style-type: none"> - Geben Sie die richtige 3-stellige Kombination ein und holen Sie den Schlüssel ab. - Öffnen Sie den Deckel. - Ziehen Sie das innere Element mit der Aufschrift "Pull Out for password change" heraus. - Drücken und halten Sie die Taste. - Setzen Sie ein neues Passwort. - Lassen Sie die Taste los (es sollte ein geschlossenes Schlosssymbol erscheinen). - Setzen Sie das mit "Pull Out for password change" beschriftete Element wieder ein. - Wenn das Symbol für das geschlossene Schloss nicht erscheint, drücken Sie die Taste mehrmals und lassen Sie sie wieder los.
Wenn die Tipps nicht geholfen haben oder Sie ein anderes Problem haben, wenden Sie sich bitte an den Kundendienst.	

SPA	Resolución de problemas
Problema	Posible causa y solución
1. Los elementos están apretados o son difíciles de alinear/no giran (piezas n.º 16, 18, 21, 25, 26, 34, 35).	<ul style="list-style-type: none"> - Asegúrate de que los engranajes estén correctamente instalados y engranados entre sí. - Asegúrate de que no queden rebabas en los engranajes. - Además, lubrica o limpia los engranajes. - Alinea los engranajes izquierdos hasta que aparezca el "libro" en la ventana, alinea los engranajes derechos hasta que aparezca la "llave" en la ventana.
2. Los elementos están apretados o son difíciles de alinear/no giran (piezas n.º 12, 40, 41, 54, 55, 58).	<ul style="list-style-type: none"> - Asegúrate de que los engranajes n.º 40, 41, 54, 55, 58 y las piezas n.º 12 estén correctamente engranados. - Asegúrate de que no queden rebabas en los engranajes. - Además, lubrica o limpia los engranajes. - Alinea los engranajes izquierdos hasta que aparezca "OPEN" (Abrir) en la ventana, alinea los engranajes derechos hasta que aparezca "CLOSE" (Cerrar) en la ventana.
3. El nudo n.º c5 está apretado o es difícil de alinear.	<ul style="list-style-type: none"> - Asegúrate de que las piezas n.º 76 estén bien apretadas. - Además, lubrica las piezas.
4. Si has olvidado el código del libro	Mantén pulsado el botón con una ligera presión. Localiza el tambor que gira más apretado que los demás y giralo hasta que notes que el botón se afloja ligeramente. De los dos tambores restantes, busca el que gire más apretado y repite los pasos anteriores. Realiza la misma acción con el último tambor hasta que el botón se presione completamente y libera la llave. Recuerda el código y cámbialo abriendo el libro.
5. Si has olvidado el código del libro	El mecanismo puede activarse con una pulsación excesiva de los botones, incluso si se introduce un código incorrecto. Una pulsación excesiva puede dañar el modelo. Ten en cuenta que este modelo es un juguete y no está diseñado para soportar cargas pesadas.
6. Cambia el código	<ul style="list-style-type: none"> - Introduce la combinación correcta de 3 dígitos y recupera la llave. - Abre la tapa. - Extrae el elemento interior con la inscripción "Pull Out for password change" (Extraer para cambio de clave). - Mantén pulsado el botón. - Cambia la contraseña. - Suelta el botón (debe aparecer el icono de una cerradura cerrada). - Vuelve a introducir el elemento con la inscripción "Pull Out for password change" (Extraer para cambio de clave). - Si no aparece el icono de candado cerrado, pulsa y suelta el botón varias veces
Si los consejos no le ayudaron o si tiene otro problema, comuníquese con el servicio al cliente.	

ITA	Risoluzione dei problemi
Problema	Possibile causa e risoluzione
1. Gli elementi sono troppo vicini o difficili da allineare / non ruotano (parti n. 16, 18, 21, 25, 26, 34, 35).	<ul style="list-style-type: none"> - Assicurarsi che gli ingranaggi siano installati correttamente e innestati l'uno con l'altro. - Assicurarsi che non vi siano bave sugli ingranaggi. - In aggiunta, lubrificare o pulire gli ingranaggi. - Allineare gli ingranaggi di sinistra finché non appare il "libro" nella finestrella, allineare gli ingranaggi di destra finché non appare la "chiave" nella finestrella.
2. Gli elementi sono troppo vicini o difficili da allineare / non ruotano (parti n. 12, 40, 41, 54, 55, 58).	<ul style="list-style-type: none"> - Assicurarsi che gli ingranaggi n. 40, 41, 54, 55, 58 e le parti n. 12 siano correttamente innestati. - Assicurarsi che non vi siano bave sugli ingranaggi. - In aggiunta, lubrificare o pulire gli ingranaggi. - Allineare gli ingranaggi di sinistra finché non appare la scritta "OPEN" nell'apertura, allineare gli ingranaggi di destra finché non appare la scritta "CLOSE" nell'apertura.
3. Il nodo n.º c5 è stretto o difficile da allineare.	<ul style="list-style-type: none"> - Assicurarsi che le parti n. 76 siano premute saldamente. - In aggiunta, lubrificare le parti.
4. Se si è dimenticato il codice del libro.	Tenere premuto il pulsante con una leggera pressione. Individuare il tamburo che ruota più stretto degli altri e ruotarlo fino a sentire il pulsante leggermente premuto. Tra i due tamburi rimanenti, individuare quello che ruota più stretto e ripetere le operazioni precedenti. Eseguire la stessa operazione con l'ultimo tamburo fino a quando il pulsante si apre completamente e rilascia la chiave. Ricordate il codice e cambiatelo per aprire il libro.
5. Se si è dimenticato il codice del libro.	Il meccanismo può attivarsi con una pressione eccessiva dei pulsanti, anche se viene inserito un codice sbagliato. Una pressione eccessiva può danneggiare il modello. Si prega di notare che questo modello è un giocattolo e non è progettato per carichi pesanti.
6. Cambiare il codice	<ul style="list-style-type: none"> - Inserire la combinazione corretta di 3 cifre e recuperare la chiave. - Aprire il coperchio. - Estrarre l'elemento interno con la scritta "Estrarre per cambiare la password". - Tenere premuto il pulsante. - Impostare una nuova password. - Rilasciare il pulsante (dovrebbe apparire l'icona di un lucchetto chiuso). - Inserire nuovamente l'elemento con la scritta "Estrarre per cambiare la password". - Se l'icona del lucchetto chiuso non appare, premere e rilasciare il pulsante più volte.
Se i suggerimenti non hanno aiutato o hai un altro problema, contatta il servizio clienti.	

JPN	トラブルシューティング
問題	考えられる原因と解決法
1. 部品が固く、もしくは調整が難しい/回転しない (部品番号16, 18, 21, 25, 26, 34, 35)	<ul style="list-style-type: none"> -ギアが正しく取り付けられており、互いに噛み合っていることを確認してください。 -ギアにバリが残っていないことを確認してください。(デバリングの確認) -さらに、ギアに油やグリースなどの潤滑剤を塗布するか、綺麗にしてください。 -左側のギアを「本」が窓に表示されるまで、また右側のギアを「鍵」が窓に表示されるまで調整してください。
2. 部品が固く、もしくは調整が難しい/回転しない (部品番号12, 40, 41, 54, 55, 58)	<ul style="list-style-type: none"> -ギアが正しく取り付けられており、互いに噛み合っていることを確認してください。 -ギアにバリが残っていないことを確認してください。(デバリングの確認) -さらに、ギアに油やグリースなどの潤滑剤を塗布するか、綺麗にしてください。 -左側のギアを「本」が窓に表示されるまで、また右側のギアを「鍵」が窓に表示されるまで調整してください。
3. 組み立てがうまくいかない、または難しい (組立H)。	<ul style="list-style-type: none"> -部品番号76がしっかりと押されていることを確認してください。 -さらに、部品にギアに油やグリースなどの潤滑剤を塗布してください。
4. 本のコードを忘れた場合	ボタンを軽く押し続けながら、他のドラムよりも回転がきついドラムを見つけ、それを回しボタンが少し沈むまで戻します。残りの2つのドラムのうち、回転がきつい方を見つけ、前の手順を繰り返します。同じ操作を最後のドラムに対しても行い、ボタンが完全に沈んで鍵が解放されるまで行います。そしてコードを覚え、本を開き変更してください。
5. 本のコードを忘れた場合	メカニズムは、間違ったコードを入力しても、強くボタンを押すことで作動することが稀にあります。ですが強くボタンを押すすぎるとはモデルを損傷する可能性があります。このモデルはおもちゃであり、重い荷重に耐えるように設計されていないことに注意してください。
6. コードの変更	<ul style="list-style-type: none"> -正しい3桁の組み合わせを入力して鍵を取り出します。 -蓋を開けます。 -「パスワード変更のために引く」と記された内側の部分を引き出します。 -ボタンを押し続けます。 -新しいパスワードを設定します。 -ボタンを放します (閉じた錠前のアイコンが表示されるはずです)。 -「パスワード変更のために引く」と記された部分を元の位置に戻します。 -閉じた錠前のアイコンが表示されない場合は、ボタンを数回押してから放してください。
ヒントが役に立たなかった場合、または別の問題が発生した場合は、カスタマーサービスにお問い合わせください。	

CHI	故障排除
问题	可能的原因和解决方法
1. 元件过紧或难以对齐/无法旋转 (零件号 16, 18, 21, 25, 26, 34, 35)。	- 确保齿轮安装正确并相互啮合。 - 确保齿轮上没有毛刺。 - 此外, 润滑或清洁齿轮。 - 对齐左齿轮, 直到“书”出现在窗口中, 对齐右齿轮, 直到窗口中出现“钥匙”。
2. 元件过紧或难以对齐/无法旋转 (零件号 12, 40, 41, 54, 55, 58)。	- 确保 40, 41, 54, 55, 58 号齿轮和 12 号零件正确接合。 - 确保齿轮上没有毛刺。 - 此外, 润滑或清洁齿轮。 - 对齐左齿轮, 直到“书”出现在窗口中, 对齐右齿轮, 直到窗口中出现“关闭”。
3. c5 号轴过紧或难以对齐。	- 确保 76 号零件压得很紧。 - 此外, 还要润滑零件。
4. 如果您忘了书的密码	轻轻按住按钮。找到比其他滚筒旋转得更紧的滚筒, 然后旋转它, 直到感觉到按钮轻微按下为止。在剩下的两个滚筒中, 找到旋转得更紧的滚筒, 然后重复前面的步骤。对最后一个滚筒执行同样的操作, 直到按钮完全按下并松开钥匙。记住密码并打开书本进行更改。
5. 如果您忘了书的密码	即使输入了错误的密码, 该装置也可能因过度按下按钮而激活。过度按压会损坏模型。 请注意, 这个模型是一个玩具, 不能过重承载。
6. 更改密码	- 输入正确的3位数组合并检查钥匙。 - 打开盖子。 - 拉出带有铭文“拉出以更改密码”的内部元件。 - 按住按钮。 - 设置新密码。 - 松开按钮 (应显示一个关闭的锁定图标)。 - 将标记为“拉出以更改密码”的元件插入原位。 - 如果未显示关闭的锁图标, 请多次按下并松开按钮。
如果提示没有帮助或者您有其他问题, 请联系客户服务。	

POR	Resolução de problemas
Problema	Possíveis causas e eliminação
1. Os elementos estão apertados ou difíceis de alinhar / não rodam (peças n.ºs 16, 18, 21, 25, 26, 34, 35).	- Assegurar-se de que as engrenagens estão corretamente instaladas e encaixadas umas nas outras. - Certifique-se de que não existem rebarbas nas engrenagens. - Além disso, lubrifique ou limpe as engrenagens. - Alinhar as engrenagens da esquerda até aparecer “livro” na janela, alinhar as engrenagens da direita até aparecer “chave” na janela.
2. Os elementos estão apertados ou difíceis de alinhar / não rodam (peças n.ºs 12, 40, 41, 54, 55, 58).	- Verificar se as engrenagens n.º 40, 41, 54, 55, 58 e as peças n.º 12 estão corretamente engatadas. - Verificar se não existem rebarbas nas engrenagens. - Além disso, lubrificar ou limpar as engrenagens. - Alinhar as engrenagens da esquerda até que apareça “OPEN” na janela, alinhar as engrenagens da direita até que apareça “CLOSE” na janela.
3. O nó N.º c5 está apertado ou difícil de alinhar.	- Assegurar-se de que as peças n.º 76 são pressionadas firmemente. - Para além disso, lubrificar as peças.
4. Se se esqueceu do código do livro	Premir e manter premido o botão com uma ligeira pressão. Localize o tambor que roda mais apertado do que os outros e rode-o até sentir o botão ligeiramente pressionado. Dos dois tambores restantes, encontre o que roda mais apertado e repita os passos anteriores. Proceda da mesma forma com o último tambor até que o botão desca completamente e liberte a chave. Recorde o código e altere-o abrindo o livro.
5. Se se esqueceu do código do livro	O mecanismo pode ser ativado com uma pressão excessiva nos botões, mesmo que seja introduzido um código errado. Uma pressão excessiva pode danificar o modelo. Atenção: este modelo é um brinquedo e não foi concebido para cargas pesadas.
6. Alterar o código	- Introduzir a combinação correcta de 3 dígitos e recuperar a chave. - Abrir a tampa. - Retire o elemento interior com a inscrição “Pull Out for password change”. - Premir e manter premido o botão. - Definir uma nova palavra-passe. - Solte o botão (deve aparecer um ícone de cadeado fechado). - Volte a colocar o elemento com a inscrição “Pull Out for password change” no lugar. - Se o ícone do cadeado fechado não aparecer, prima e solte o botão várias vezes.
Se as dicas não ajudarem ou você tiver outro problema, entre em contato com o atendimento ao cliente.	

POL	Rozwiązanie problemów
Problem	Możliwa przyczyna i rozwiązanie
1. Elementy są ciasne lub trudne do wyrównania / nie obracają się (części nr 16, 18, 21, 25, 26, 34, 35).	- Upewnij się, że koła zębate są prawidłowo zamontowane i ząbkowane ze sobą. - Upewnij się, że na kołach zębatych nie ma zadziorów. - Dodatkowo nasmaruj lub wyczyść koła zębate. - Wyrównaj lewe koła zębate, aż w oknie pojawi się “book” (książka), wyrównaj prawe koła zębate, aż w oknie pojawi się “key” (klucz).
2. Elementy są ciasne lub trudne do wyrównania / nie obracają się (części nr 12, 40, 41, 54, 55, 58).	- Upewnij się, że koła zębate nr 40, 41, 54, 55, 58 i części nr 12 są prawidłowo zamocowane. - Upewnij się, że na kołach zębatych nie ma zadziorów. - Dodatkowo nasmaruj lub wyczyść koła zębate. - Wyrównaj lewe koła zębate, aż w okienku pojawi się “OPEN” (OTWARTÉ), wyrównaj prawe koła zębate, aż w okienku pojawi się “CLOSE” (ZAMKNIĘTE).
3. Wzół N.º c5 jest ciasny lub trudny do wyrównania.	- Upewnij się, że części nr 76 są mocno dociśnięte. - Dodatkowo nasmaruj części.
4. Jeśli nie pamiętasz kodu do książki	Naciśnij i przytrzymaj przycisk z lekkim naciskiem. Znajdź bęben, który obraca się ciśniej niż pozostałe i obracaj go, aż poczujesz, że przycisk został lekko wciśnięty. Spśród dwóch pozostałych bębnow znajdz ten, który obraca się ciśniej i powtórz poprzednie kroki. Wykonaj tę samą czynność z ostatnim bębnem, aż przycisk całkowicie się wciśnie i zwolnij klucz. Zapamiętaj kod i zmień go, otwierając książkę.
5. Jeśli nie pamiętasz kodu do książki	Mechanizm może aktywować się przy nadmiernym naciśnięciu przycisku, nawet jeśli wprowadzono nieprawidłowy kod. Nadmierne naciskanie może uszkodzić model. Należy pamiętać, że ten model jest zabawką i nie jest przeznaczony do dużych obciążeń.
6. Zmiana kodu	- Wprowadź prawidłową 3-cyfrową kombinację i pobierz klucz. - Otwórz pokrywę. - Wyciągnij wewnętrzny element z napisem “Pull Out for password change” (Wyciągnięcie w celu zmiany hasła). - Naciśnij i przytrzymaj przycisk. - Ustaw nowe hasło. - Zwolnij przycisk (powinna pojawić się ikona zamkniętego zamka). - Włóż element z napisem “Pull Out for password change” (Wyciągnięcie w celu zmiany hasła) z powrotem na miejsce. - Jeśli ikona zamkniętej kłódki nie pojawi się, naciśnij i zwolnij przycisk kilka razy.
Jeśli wskazówki nie pomogły lub masz inny problem, skontaktuj się z obsługą klienta.	

KOR	문제 해결
문제	원인 및 해결책
1. 부품이 너무 뻣뻣하거나, 정렬하기 어려움/회전하지 않음 (16, 18, 21, 25, 26, 34, 35 번 부품).	- 기어가 올바르게 설치되었는지, 맞 맞게 맞물렸는지 확인하십시오. - 기어에 이물질이 있는지 확인하십시오. - 추가적으로, 기어에 기름칠을 하거나, 깨끗이 닦으십시오. - 창에 “book”이 나타날 때까지 왼쪽 기어를 돌리고, 창에 “key”가 나타날 때까지 오른쪽 기어를 돌리십시오.
2. 부품이 뻣뻣하거나, 정렬하기 어려움/회전하지 않음 (12, 40, 41, 54, 55, 58 번 부품)	- 40, 41, 54, 55, 58 번 기어와, 12 번 부품이 적절히 맞물렸는지 확인하십시오. - 기어에 이물질이 있는지 확인하십시오. - 추가적으로, 기어에 기름칠을 하거나, 깨끗이 닦으십시오. - 창에 “OPEN”이 나타날 때까지 왼쪽 기어를 돌리고, 창에 “CLOSE”가 나타날 때까지 오른쪽 기어를 돌리십시오.
3. c5 번 매듭이 너무 조여졌거나 정렬하기 어려움	- 76 번 부품이 적절히 눌렸는지 확인하십시오. - 추가적으로, 부품에 기름칠을 하십시오.
4. 책의 코드를 잊어버렸을 때	Hold 버튼을 약하게 누르십시오. 다른 드럼보다 더 조금 들어가는 드럼을 찾아 버튼이 약간 눌릴 때까지 돌리십시오. 남은 두 개의 드럼 중, 더 단단하게 조여 들어가는 드럼을 찾아 이전 단계를 반복하십시오. 마지막 남은 드럼도 같은 방법으로, 버튼이 완전히 눌러 열쇠가 풀릴 때까지 돌리십시오. 코드를 기억하고 책을 열어 코드를 변경하십시오.
5. 책의 코드를 잊어버렸을 때	잘못된 코드를 입력해도 과도하게 버튼을 누르면 작동할 수 있습니다. 버튼을 강하게 누르면 제품이 손상될 수 있습니다. 이 제품은 장난감이며, 무거운 하중을 견디도록 설계되지 않았다는 점을 유의하십시오.
6. 코드 변경하기	- 올바른 3자리 번호 조합을 입력하고 키를 회수하십시오. - 뚜껑을 여십시오. - “Pull Out for password change”라고 표기된 안쪽 부품을 뽑으십시오. - 버튼을 몇 초간 누르십시오. - 새로운 비밀번호를 입력하십시오. - 버튼 누르기를 멈추십시오. (잠겨 있는 자물쇠 그림이 표시되어야 합니다). - “Pull Out for password change” 버튼을 다시 자리에 놓으십시오. - 잠긴 자물쇠 그림이 나타나지 않는다면 버튼을 여러 번 누르기를 반복하십시오.
팁이 도움이 되지 않거나 다른 문제가 있는 경우 고객 서비스에 문의하십시오.	

YOU MAY ALSO LIKE

Mechanical Tellurion

249

PARTS

5

HOURS

ASSEMBLY
TIME

MEDIUM

LEVEL



Split Rock Lighthouse

295

PARTS

6

HOURS

ASSEMBLY
TIME

MEDIUM

LEVEL



Carousel

300

PARTS

6

HOURS

ASSEMBLY
TIME

ADVANCED

LEVEL





UGEAR'S

Mechanical models

ENG Thanks for following along on this journey with us.

UKR Дякуємо, що ви пройшли цей шлях з нами.

FRA Merci de nous avoir accompagnés tout au long de ces étapes.

DEU Vielen Dank, dass Sie diesen Weg mit uns gegangen sind.

SPA Gracias por haber recorrido el camino con nosotros.

ITA Grazie per aver fatto uesto percorso con noi.

JPN UGEARSをご利用いただきありがとうございます

CHI 感谢您参与有趣的模型配装过程。

POR Obrigado por seguir nesta jornada conosco.

POL Dziękujemy, że razem z nami pokonałeś tę drogę!

KOR UGEARS 와 함께해 주셔서 감사합니다.

ugearsmodels.com

ENG Customer support **UKR** Служба підтримки

FRA Service client **DEU** Kundendienst

SPA Servicio al cliente **ITA** Servizio di supporto

JPN お客様窓口 **CHI** 客户支持 **POR** Atendimento ao cliente

POL Wsparcie klienta **KOR** 고객지원

customerservice@ugearsmodels.com



Adresses sur quefairedemesdechets.fr